



Kinderwelten

PAIDI

School

WORLD



23
24

Schoolworld im Überblick.

PAIDI ist Zukunft 4
 PAIDI fasziniert 5
 PAIDI ist Marke des Jahrhunderts 6+7
 PAIDI ist nachhaltig 8+9
 PAIDI ist das gute Gefühl 10+11
 Ergonomie und Wachstum 12+13
 Die richtige Einstellung 14+15



Marco 2. 
Seite 16 – 19 / 24 – 27



Marco 2 GT. 
Seite 20 – 27



Diego. 
Seite 28 – 33 / 40 – 43

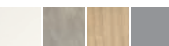

Diego GT. 
Seite 34 – 43



Tablo. 
Seite 44 – 51



Jaro. 
Seite 52 – 59



Teenio. 
Seite 60 – 65 / 72 – 75



Teenio GT. 
Seite 66 – 75



Pepe.

Seite 76 + 77

NEU



Sino 2.

Seite 78 + 79



Yvo.

Seite 80 – 83

NEU



Ypso.

Seite 84 – 87



Tio.

Seite 90 – 93

*Gesunder Rücken
mit bewegtem Sitzen.*

Seite 88 + 89



Tio Sitness®.

Seite 90 – 93



Speedy.

Seite 94 + 95



Noch mehr tolle Ideen

Pinboard, Funktionsboard,
Kids-Butler, Buchstütze,
Kabelkanal 112 + 113

Praktische Helfer

Rollcaddy und
Rollcontainer 114

Schreibtischleuchte

PARA.MI 115

NEU



e-lion 1.

Seite 96 – 109



*e-lion 1 und Swifty ermög-
lichen ein ergonomisches
Arbeiten abwechselnd im
Sitzen und im Stehen.*

NEU



Swifty.

Seite 110 + 111



PAIDI ist Zukunft ...

Liebe Eltern, liebe Kinder, eine neue, aufregende Phase beginnt – wie schön, dass wir Ihre Familie dabei begleiten dürfen! Wir freuen uns sehr, Ihnen all die Möglichkeiten zu zeigen, Schüler*innen die optimale Umgebung zu schaffen: zum (digitalen und analogen) Lernen und Lesen ebenso wie zum Malen, Basteln und Kreativsein. Erfahren Sie Wissenswertes rund um das aktive, ergonomische Sitzen ... und wie PAIDI Schülerschreibtische und -stühle dazu beitragen. Und entdecken Sie unseren neuen, elektrisch höhenverstellbaren Schreibtisch e-lion 1, der Ihr Kind dazu animiert, während des Arbeitens immer mal wieder von der Sitz- in die Stehposition zu wechseln ... und so eine gesunde Körperhaltung fördert. Wir wünschen Ihnen so viel Freude beim Durchblättern, wie wir sie beim Zusammenstellen dieses Kataloges hatten.
Herzlichst, Ihr PAIDI Team

Bleibt mit uns
in Verbindung!

PAIDI fasziniert.

PAIDI weiß, was Eltern wissen wollen. Von der Geburt bis ins Teenager-Alter: Auf unseren verschiedenen Kanälen bieten wir Themen, die informieren, unterhalten oder einfach nur Spaß im Familienleben machen.



www.paidi.de

PAIDI'sWorld
www.paidis-world.de



www.facebook.com/paidi.moebel



www.instagram.com/paidi_moebel



www.pinterest.de/paidimoebel



www.youtube.com/user/PAIDIkindermoebel

PAIDI ist Marke des Jahrhunderts ...

*... und sagt Danke für diese ganz
besondere Auszeichnung!*





PAIDI ist von der Verlagsgruppe „Die Zeit“ und Dr. Florian Langenscheidt als „Marke des Jahrhunderts“ ausgezeichnet worden. Das Siegel prämiiert die Königsklasse deutscher Marken – und verdeutlicht den Stellenwert und die Bedeutung der Marke PAIDI.

Weitere Informationen auf www.paidi.de

PAIDI denkt an die Zukunft.

Als Hersteller von Möbeln für Kinder fühlen wir uns natürlich besonders verpflichtet, so schonend wie möglich mit den Ressourcen umzugehen. Unser Holz stammt aus umweltverträglichen heimischen oder europäischen Forstbetrieben. Unsere Möbel sind so sauber hergestellt, dass sie den Blauen Engel tragen dürfen und in die beste Emissionsklasse „A“ eingestuft sind.



PAIDI verwendet nach
DIN EN 71-3 geprüfte Lacke.



www.blauer-engel.de/uz38

PAIDI hat den Blauen Engel.

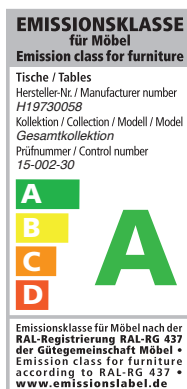

PAIDI ist emissionsarm.



PAIDI ist klimaneutral.



PAIDI setzt sich ein.

Weitere Informationen finden Sie auf der Rückseite.



*Nachhaltigkeit ist
aktuell in aller Munde.
Die komplette Produktion
von PAIDI ist schon seit
2016 klimaneutral.*



Dieser Katalog wurde auf PEFC zertifiziertes Papier gedruckt und die Produktion wurde klimaneutral gestellt.

PAIDI ist das gute Gefühl.



Sorgfältige Materialauswahl, hochwertige Verarbeitung, langlebige Stabilität – das alles und noch viel mehr können wir Ihnen mit unserer 5-Jahre-Produkt-Garantie versichern. Und weil wir an das große Ganze denken, gewähren wir Ihnen zusätzlich eine 5-Jahre-Nachkaufgarantie. Unsere Schülerschreibtische, Stühle und Sitzhocker begleiten Ihr Kind sicher und gesund durch die gesamte Schulzeit – flexibel anpassbar, stabil und ergonomisch.

Sicher, unbedenklich und geprüft, Möbel von kompromisslos höchster Qualität – dafür steht PAIDI. Denn nichts sollte uns mehr am Herzen liegen, als unseren Kindern eine bestmögliche Umgebung zu gestalten.

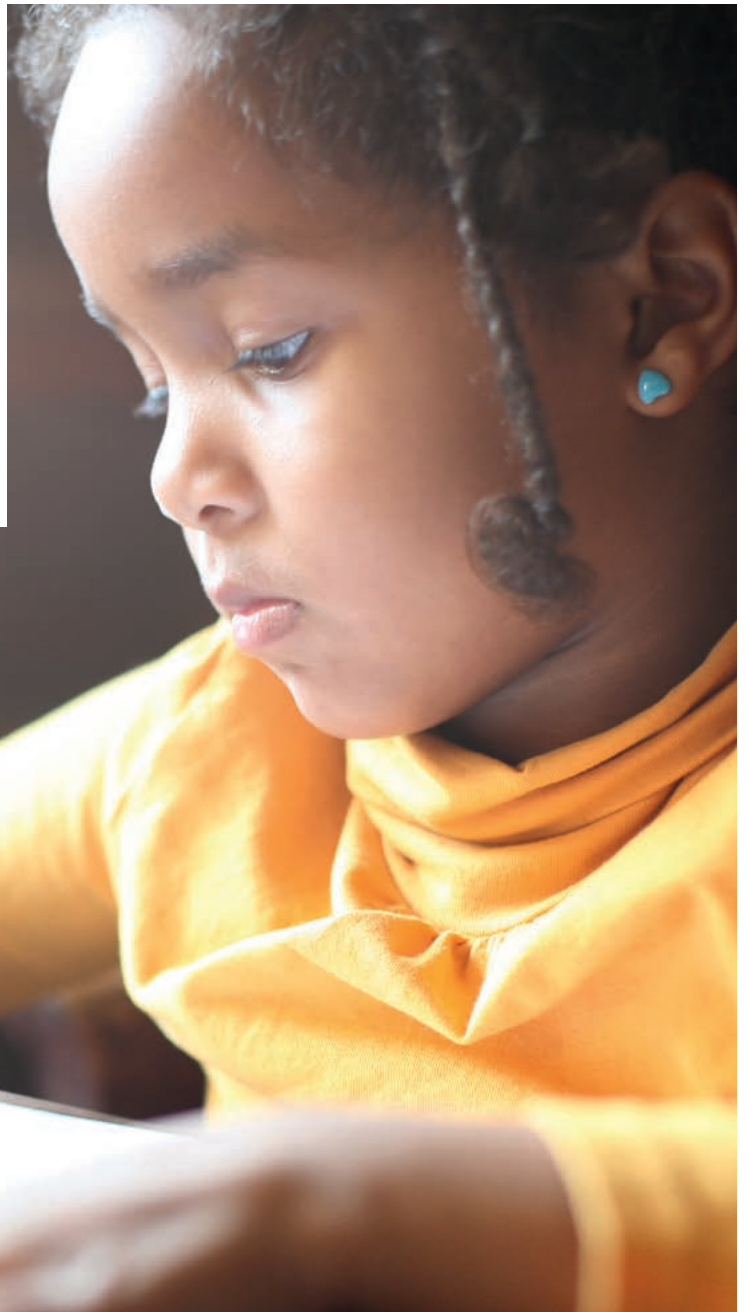

PAIDI garantiert Qualität.



PAIDI Stühle mit Sitness®-Technologie.



PAIDI steht für Geprüfte Sicherheit.



PAIDI trägt das RAL-Gütezeichen.



PAIDI denkt an die Zukunft.



PAIDI bietet Schutz und Laufruhe.



PAIDI bietet Textiles Vertrauen.

Weitere Informationen finden Sie auf der Rückseite.

Für die Gesundheit und das Wohlbefinden Ihres Kindes ist auch die richtige Körperhaltung beim Sitzen wichtig – schließlich befindet es sich in der Wachstumsphase.



Ergonomie und Wachstum.



Um späteren Rückenproblemen und Haltungsschäden vorzubeugen, empfehlen Orthopäden und Ergonomen Schreibtische und Stühle, die sich der jeweiligen Körpergröße und Statur des Kindes anpassen. PAIDI Schülerarbeitsplätze lassen sich auf vielfältige Weise einstellen – für ein entspanntes, ermüdungsfreies Arbeiten von Anfang an.



Sitness® – gesunde Sitzhaltung
mit Trainingseffekt. Mehr Infos
auf den Seiten 88 + 89.

Immer auf der richtigen Höhe.

| Körpergröße in cm | Tischhöhe in cm | Sitzhöhe in cm |
|-------------------|-----------------|----------------|
| < 142 | 53–58 | 30–34 |
| 143–157 | 59–64 | 35–38 |
| 158–172 | 65–70 | 39–44 |
| > 172 | 71–79 | > 45 |

Alle Angaben sind Circa-Maße.

Stufenlose Sitzhöhenverstellung bei Stühlen und optimale Einstellung der Sitztiefe sorgen für die richtige Haltung von Anfang an.

Alle Infos zu unseren Stühlen auf den Seiten 76–95 und 110 + 111.

Die richtige Einstellung.



Die Kurbel kann bei Bedarf links oder rechts eingesteckt werden, um die Arbeitsplatte auf die gewünschte Höhe zu bringen. Alle PAIDI Schreibtische sind entweder mit stufenlosem Beschlag, Qualitäts-Rastbeschlag oder hochwertigen Gasdruckfedern ausgestattet und somit bis 14°, 19° bzw. 22° neigbar.



1. Füße auf den Boden!

Zur Ermittlung der optimalen Sitzhöhe stehen die Fußsohlen flach auf dem Boden, die Oberschenkel bilden eine waagerechte Linie, die Unterschenkel eine senkrechte – sodass ein Winkel von 90° entsteht.

2. Wie wird der Rücken gerade?

Eine aufrechte Körperhaltung entlastet die Wirbelsäule. Wichtige Voraussetzung dafür: Oberschenkel und Rücken sollten sich im rechten Winkel zueinander befinden. Dies erreichen Sie durch korrektes Einstellen der Sitztiefe.

3. Jetzt zu Tisch, bitte!

Nachdem der Stuhl angepasst ist, wird die Höhe der Arbeitsplatte eingestellt: Die Unterarme sollten im rechten Winkel auf der Tischplatte aufliegen. So wird der Rücken fast automatisch gerade gehalten.



*Lernen, Basteln, Spielen:
In einer schönen
Umgebung macht alles
noch viel mehr Spaß.*



Marco 2.



Der passt auf jeden Fall: Egal ob in Kreideweiß oder Ahorn-Nachbildung – Funktionalität, Ergonomie, Sicherheit und Qualität verstehen sich immer von selbst. So werden Lernen und Arbeiten zum echten Zeitvertreib.

Gestell Silberfarbig



Dekor Kreideweiß



Dekor Ahorn-Nachbildung



An alles gedacht: Marco 2 macht sich gut in jedem Kinderzimmer und lässt sich mit vielen passenden Begleitern kombinieren, hier zum Beispiel mit dem Schülerschreibtischstuhl Pepe und dem Sitzhocker Speedy. Beide gibt es mit verschiedenen Bezügen. Praktische Ergänzung zum Schreibtisch für Unterlagen aller Art: der Rollcontainer mit drei Schubladen, die oberste abschließbar. Noch mehr Stauraum für Zeitschriften, Tablet und Co. gibt's im Sammelfach auf der Rückseite.



Marco 2.

*Kinder brauchen viel
Raum, um sich zu
entfalten.*



*Mit der richtigen
Einstellung klappt alles.
Links wie rechts.*



Marco 2 GT.



Geteilte Tischplatte, doppelte Funktionalität – sowohl für Rechts- als auch Linkshänder. Und eines ist sicher: Der schmalere Teil bietet immer eine feste Stellfläche und Unterlage für Getränke, Notebook oder Malutensilien, die bei einer schräggestellten Tischplatte natürlich nicht vom Tisch purzeln sollen. Erhältlich in zwei Dekoren.

Gestell Silberfarbig



Dekor Kreideweiß



Dekor Ahorn-Nachbildung



Marco 2 GT.

Bereit für alle Möglichkeiten: Ob in Kreideweiß oder Ahorn – Marco 2 GT passt sich bestens an, auch an die unterschiedlichen Bedürfnisse von Rechtshändern und Linkshändern. Immer eine gute Wahl: der Universalcontainer, der unter der Tischplatte montiert werden kann, oder der Rollcontainer mit Sitzkissen, passend etwa zum modernen Schreibtischstuhl Sino 2 oder zum Sitzhocker Speedy oder auch zum Klassiker Pepe, von Ökotest 10/2015 mit „sehr gut“ bewertet.

*Auch kleine Wikinger
lernen fürs Leben,
immer bereit für das
nächste Abenteuer in
der Schule.*





*Beste Voraussetzungen
für neue Ideen.*

Marco 2 und Marco 2 GT.



Marco 2 Steckbrief

Höhe: mitwachsend von ca. 53–78 cm

Neigung: bis 19°

Breite: 120 cm

Tiefe: 70 cm

Marco 2 GT Steckbrief

Höhe: mitwachsend von ca. 53–79 cm

Neigung: bis 19° (fest stehende Platte links oder rechts montierbar)

Breite: 130 cm (90 cm neigungsfähige Hauptplatte, 37,5 cm fest stehende Platte)

Tiefe: 70 cm

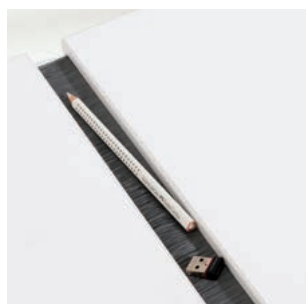

Dank der flexiblen Montage der fest stehenden Tischplatte ist **Marco 2 GT für Links- und Rechts-händer** bestens geeignet. Die **integrierte Streifenbürste** zwischen den beiden Teilplatten verhindert das Einklemmen von Fingern und das Durchrutschen von Kleinteilen. Die **Kurbel** zur Höhenverstellung kann links oder rechts angebracht und nach Gebrauch abgenommen werden. Der beidseitig montierbare **Taschenhaken** hilft beim Ordnung halten. **Lineal und Ablagemulde** gehören von Haus aus dazu. **Schöne Füße** – die Abschlusskappen sind fließend in das Design des Gestells integriert.

Marco 2 / Marco 2 GT.

Marco 2 Schreibtisch

Gestell silberfarbig.



| Material | Maße B 120 / T 70 cm |
|-------------------|----------------------|
| Kreideweiß | 149 725 1 |
| Ahorn-Nachbildung | 149 725 6 |

Marco 2 GT Schreibtisch mit geteilter Platte

Fest stehende Platte links und rechts montierbar, Gestell silberfarbig.



| Material | Maße B 130 / T 70 cm |
|-------------------|----------------------|
| Kreideweiß | 149 735 1 |
| Ahorn-Nachbildung | 149 735 6 |

Rollcontainer 3S

3 Schubkästen mit Soft Close, oberer Schubkasten abschließbar, (statische) Belastbarkeit bis max. 100 kg.



| Material | Maße B 44,4 / H 49,5 / T 54,7 cm |
|-------------------|----------------------------------|
| Kreideweiß | 149 851 1 |
| Ahorn-Nachbildung | 149 856 6 |
| Utensilienschale | 146 814 0 |

Kabelkanal

Passt an Schreibtische Marco 2 und Marco 2 GT. Zum Einhängen am Verbindungssteg. Kann nach vorne und nach hinten eingehängt werden (siehe Seite 112). Links und rechts je ein Kabeldurchlass nach unten.



| Material | Maße B 85,8 / H 18,8 / T 9,5 cm |
|----------------------|---------------------------------|
| Metall, silberfarbig | 140 812 1 |

Sitzpolster für Rollcontainer 3S

Bezug aus 100 % Polyester, abnehmbar und bei 30 °C waschbar.



| Farbton, uni | Artikelnummern |
|--------------|----------------|
| Brombeere | 140 416 3 |
| Azurblau | 140 416 8 |
| Limette | 140 416 5 |
| Grau | 140 416 9 |

Bezug mit Wabenstruktur, 100 % recyceltem Polyester aus Kunststoffflaschen, abnehmbar und bei 60 °C waschbar.







| Farbton, uni | Artikelnummern |
|--------------|----------------|
| Himbeere | 147 410 3 |
| Hellblau | 147 410 5 |
| Grün | 147 410 6 |
| Grau | 147 410 9 |

Pinnboard

Pinnboard mit 2 Böden, 1 Pinnkissen. Kissenbezug mit Wabenstruktur ist aus 100 % recyceltem Polyester aus Kunststoffflaschen.



| Stofffarbe Pinnkissen | Maße B 105,5/H 33,8/T 23,6 cm |
|--|-------------------------------|
|  Himbeere | 147 831 3 |
|  Hellblau | 147 831 5 |
|  Grün | 147 831 6 |
|  Grau | 147 831 9 |

Funktionsboard

Zur Montage an die Schreibtischplatte. Sorgt für noch bessere Ordnung auf dem Schreibtisch. Als Ablage für Schreibutensilien, Smartphone, Deko & Co. Je drei unterschiedlich breite Einhängeschalen: 2 x silberfarbig und 1 x schwarz für Funktionsboard Kreideweiß bzw. 2 x schwarz und 1 x silberfarbig für Funktionsboard Schiefergrau.



| Material | Maße B 81/H 22/T 16 cm |
|--------------|------------------------|
| Kreideweiß | 149 831 1 |
| Schiefergrau | 149 839 2 |

Rollcaddy

Rollcaddy mit 2 offenen Fächern, 1 Schiebetür, 1 Mittelwand, 1 Einlegeboden (links und rechts montierbar), 1 Lederschlaufe (links und rechts montierbar) und 4 Rollen in Grau/Weiß (2 feststellbar).



| Material | Maße B 75,0/H 64,9/T 40,5 cm |
|------------|------------------------------|
| Kreideweiß | 147 830 1 |

Universalcontainer

3 Schubkästen, oberer Schubkasten mit flacher Utensilienschale, unterer Schubkasten abschließbar, (statische) Belastbarkeit bis max. 30 kg.



Kann links oder rechts hängend am Schreibtisch montiert oder auf Rollen stehend verwendet werden.

| Material | Maße B 38,2/H 27,1/T 44,5 cm |
|---------------------------|------------------------------|
| Kreideweiß | 146 841 1 |
| Ahorn-Nachbildung | 146 846 6 |
| Hartbodenrollen (4 Stück) | 246 801 4 |

Tolle Extras für Marco 2 und Marco 2 GT

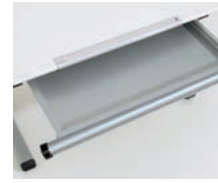

Schubkastenauszug
146 800 8
mit Selbsteinzug, Metall, silberfarbig (Belastbarkeit bis max. 30 kg).



Antirutsch-Matte
146 811 0
passend nur für Schubkastenauszug (146 800 8), silberfarbig.



Utensilienschale
149 815 0
passend nur für Schubkastenauszug (146 800 8), passt 2 x nebeneinander, Kunststoff, silberfarbig.



Utensilienschale FC
149 819 0
inkl. Faber-Castell-Utensilien (Radiergummi, Farb- und Bleistifte, Spitzer etc.), nur für Schubkastenauszug (146 800 8), passt 2 x nebeneinander, Kunststoff, silberfarbig.



Schubkastenauszug Plus
146 801 0
mit Selbsteinzug und Dämpfung inkl. Utensilienschale und Faber-Castell-Spitzer, Metall, silberfarbig (Belastbarkeit bis max. 30 kg).



Buchstütze
148 815 1
B 32,0 / H 18,5 / T 16,0 cm, rutschfest durch Moosgummi an der Unterseite, Aluminium, silberfarbig.



Kids-Butler
140 819 1
B 32,0 / H 3,5 / T 11,6 cm
Steckfächer in unterschiedlicher Höhe und Breite – für Tablets, Bücher & Co. geeignet, rutschfest durch Moosgummi an der Unterseite, Aluminium, silberfarbig.

Für das richtige Licht sorgt unsere **Schreibtischleuchte** PARA.MI – siehe Seite 115.



*Bei so viel Komfort
vergeht die Zeit wie
im Flug.*

Diego.



Immer am richtigen Platz. Mit seinem funktionalen Design und seinen abgerundeten Ecken fügt sich Diego bestens in jedes Zimmer. Seine Ausführungen sind äußerst vielseitig: Diego gibt es in zwei Breiten, zwei Gestellfarben, vier Dekore – und mit viel Zubehör.

Gestell Weiß



Dekor Kreideweiß



Dekor Eiche-Nautik-Nachbildung



Dekor Eiche-Nebraska-Nachbildung



Dekor Schiefergrau

Gestell Silberfarbig



Dekor Kreideweiß



Dekor Eiche-Nautik-Nachbildung



Dekor Eiche-Nebraska-Nachbildung



Dekor Schiefergrau

Auch mit einem Tiny House bleibt genügend Platz zum Lernen: Diego lässt sich an jedes Kinderzimmer und jeden Geschmack anpassen.



Diego.

Für jedes Alter: Diego macht sich immer gut. Ob in Kreideweiß passend zum Tiny House, in Eiche-Nautik oder Eiche-Nebraska am modernen Arbeitsplatz, zum Beispiel mit den Stühlen Sino 2, Tio und Sitzhocker Speedy. Als Ordnungshelfer dienen der Rollcaddy mit viel Stauraum, das Pinnboard für schnellen Zugriff und der Rollcontainer, der zugleich Sitzgelegenheit ist.





Für Arbeit, Spiel und Spaß: Natürlich hilft Diego nicht nur beim Lernen für die Schule, sondern steht ebenso für alle möglichen Bastelarbeiten zur Verfügung. Und weil Schüler immer viele Sachen unterbringen müssen, hat der Rollcontainer ein geräumiges Fach auf seiner Rückseite. Optional dazu: das bequeme Sitzkissen in PAIDI Polsterfarben, passend zu den Schreibtischstühlen wie hier zum Beispiel Sino 2 und Sitzhocker Speedy.



Diego.

*Für Spaß muss immer
Platz sein.*



*Immer flexibel bleiben –
mit diesem Schreibtisch
nichts leichter als das.*



Diego GT.



Geteilt und variabel – mehr Möglichkeiten in Sachen Kreativität und Funktionalität. Der fest stehende Teil kann je nach Bedarf links oder rechts montiert werden, die schrägstellbare Hauptplatte ist bis zu 19° neigbar – für mehr Ergonomie beim Schreiben und Malen.

Gestell Weiß



Dekor Kreideweiß



Dekor Eiche-Nautik-Nachbildung



Dekor Eiche-Nebraska-Nachbildung



Dekor Schiefergrau

Gestell Silberfarbig



Dekor Kreideweiß



Dekor Eiche-Nautik-Nachbildung



Dekor Eiche-Nebraska-Nachbildung



Dekor Schiefergrau



Diego GT.

*Beste Aussichten
mit einem modernen
Arbeitsplatz.*



Diego GT.



Flexibel einsetzbar: Auch der Universalcontainer kann wahlweise rechts oder links unter der geteilten Tischplatte montiert werden. Für die ganz persönlichen Sachen ist der untere Schubkasten abschließbar. Und für Schüler, die während des Lernens ihre Rückenmuskulatur trainieren wollen, bietet sich der Sitzhocker Speedy an. Den gibt es, wie auch den Schreibtischstuhl Sino 2, in verschiedenen Lieblingsfarben.





*Mehr individuelle
Freiheit. Für Links-
und Rechtshänder.*



Diego und Diego GT passen zu jedem Kind und in jedes Kinderzimmer. Sie sind nicht nur optisch und funktional ein echter Gewinn, sondern auch in Sachen Ergonomie.

Voll im Trend, voll funktional.



Diego Steckbrief

Höhe: mitwachsend von ca. 53–78 cm

Neigung: bis 19°

Breite: wahlweise 105/120 cm

Tiefe: 70 cm

Diego GT Steckbrief

Höhe: mitwachsend von ca. 53–78 cm

Neigung: bis 19° (fest stehende Platte links oder rechts montierbar)

Breite: 130 cm (90 cm neigungsfähige Hauptplatte, 37,5 cm fest stehende Platte)

Tiefe: 70 cm

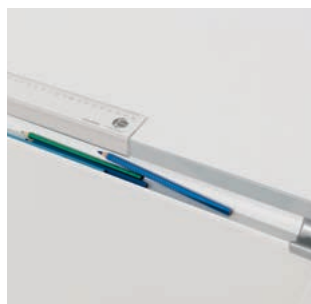
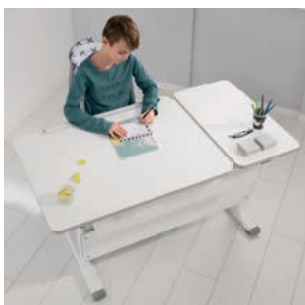

Dank der flexiblen Montage der fest stehenden Tischplatte ist **Diego GT** für **Links- und Rechtshänder** bestens geeignet. Die **integrierte Streifenbürste** zwischen den beiden Teilplatten verhindert das Einklemmen von Fingern und das Durchrutschen von Kleinteilen. Die **Kurbel** zur Höhenverstellung kann links oder rechts angebracht und nach Gebrauch abgenommen werden. **Abgerundete Ecken** unterstreichen das formschöne Design der Tischplatte. Der beidseitig montierbare **Taschenhaken** hilft beim Ordnung halten. **Lineal und Ablagemulde** gehören von Haus aus dazu.

Diego/Diego GT.

*In drei Schritten zu
Deinem Schreibtisch.*

1 Tischbreite auswählen.

2 Dekor der
Tischplatte auswählen.



Eiche-Nebraska-
Nachbildung

Eiche-Nautik-
Nachbildung



Kreideweiß

Schiefergrau



3 Gestellfarbe auswählen.



Weiß

Silberfarbig

Diego Schreibtisch



| Material | Maße B 105 / T 70 cm | | Maße B 120 / T 70 cm | |
|----------------------------|----------------------|----------------------|----------------------|----------------------|
| | Gestell weiß | Gestell silberfarbig | Gestell weiß | Gestell silberfarbig |
| Eiche-Nebraska-Nachbildung | 149 780 4 | 149 770 4 | 149 782 4 | 149 772 4 |
| Eiche-Nautik-Nachbildung | 149 780 8 | 149 770 8 | 149 782 8 | 149 772 8 |
| Kreideweiß | 149 780 1 | 149 770 1 | 149 782 1 | 149 772 1 |
| Schiefergrau | 149 780 9 | 149 770 9 | 149 782 9 | 149 772 9 |

Diego GT Schreibtisch mit geteilter Platte



Fest stehende Platte links und rechts montierbar.

| Material | Maße B 130 / T 70 cm | |
|----------------------------|----------------------|----------------------|
| | Gestell weiß | Gestell silberfarbig |
| Eiche-Nebraska-Nachbildung | 149 783 4 | 149 773 4 |
| Eiche-Nautik-Nachbildung | 149 783 8 | 149 773 8 |
| Kreideweiß | 149 783 1 | 149 773 1 |
| Schiefergrau | 149 783 9 | 149 773 9 |

Kabelkanal

Passt an Schreibtische Diego und Diego GT. Zum Einhängen am Verbindungssteg. Kann nach vorne und nach hinten eingehängt werden (siehe Seite 112). Links und rechts je ein Kabeldurchlass nach unten.



| Material | Maße B 85,8 / H 18,8 / T 9,5 cm |
|----------------------|---------------------------------|
| Metall, silberfarbig | 140 812 1 |

Rollcontainer 3S

3 Schubkästen mit Soft Close, oberer Schubkasten mit integrierter Utensilienschale, (statische) Belastbarkeit bis max. 100 kg.



| Material | Maße B 44,3 / H 53,7 / T 57,3 cm |
|----------------------------|----------------------------------|
| Eiche-Nebraska-Nachbildung | 140 863 4 |
| Eiche-Nautik-Nachbildung | 140 863 8 |
| Kreideweiß | 140 863 1 |
| Schiefergrau | 140 863 9 |

Utensilienschale

Passend für alle Schubkästen im Rollcontainer 3S.

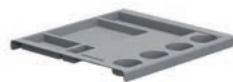

| Material | Maße B 36,8 / H 2,5 / T 34,8 cm |
|--------------------------|---------------------------------|
| Kunststoff, silberfarbig | 146 814 0 |

Tolle Extras für Diego und Diego GT



Schubkastenauszug
146 800 8
mit Selbsteinzug, Metall, silberfarbig (Belastbarkeit bis max. 30 kg).



Utensilienschale
149 815 0
passend nur für Schubkastenauszug (146 800 8), passt 2 x nebeneinander, Kunststoff, silberfarbig.



Schubkastenauszug Plus
146 801 0
mit Selbsteinzug und Dämpfung inkl. Utensilienschale und Faber-Castell-Spitzer, Metall, silberfarbig (Belastbarkeit bis max. 30 kg).



Antirutsch-Matte
146 811 0
passend nur für Schubkastenauszug (146 800 8), silberfarbig.



Utensilienschale FC
149 819 0
inkl. Faber-Castell-Utensilien (Radiergummi, Farb- und Bleistifte, Spitzer etc.), passend nur für Schubkastenauszug (146 800 8), passt 2 x nebeneinander, Kunststoff, silberfarbig.

Noch mehr tolle Ergänzungen gibt es auf den Seiten 112–114. Und für das richtige Licht sorgt unsere Schreibtischleuchte PARA.MI – siehe Seite 115.

Universalcontainer

Kann links oder rechts hängend am Schreibtisch montiert oder auf Rollen stehend verwendet werden.







3 Schubkästen, oberer Schubkasten mit flacher Utensilienschale, unterer Schubkasten abschließbar, (statische) Belastbarkeit bis max. 30 kg.

| Material | Maße B 38,2 / H 27,1 / T 44,5 cm |
|----------------------------|----------------------------------|
| Eiche-Nebraska-Nachbildung | 146 843 4 |
| Eiche-Nautik-Nachbildung | 146 843 8 |
| Kreideweiß | 146 841 1 |
| Schiefergrau | 146 843 9 |
| Hartbodenrollen (4 Stück) | 246 801 4 |

Sitzpolster für Rollcontainer 3S





Bezug aus 100 % Polyester, abnehmbar und bei 30 °C waschbar.



| Farbton, uni | Artikelnummern |
|--|----------------|
|  Brombeere | 140 416 3 |
|  Azurblau | 140 416 8 |
|  Limette | 140 416 5 |
|  Grau | 140 416 9 |

Bezug mit Wabenstruktur, 100 % recyceltem Polyester aus Kunststoffflaschen, abnehmbar und bei 60 °C waschbar.



| Farbton, uni | Artikelnummern |
|--|----------------|
|  Himbeere | 147 410 3 |
|  Hellblau | 147 410 5 |
|  Grün | 147 410 6 |
|  Grau | 147 410 9 |



*Mehr Farbe, mehr Freude
mit dem multimedialen
Design-Schreibtisch.*

Tablo.



Tablo – der Schreibtisch mit Akzent: Die formschönen Ablagemulden werden durch farbige Einlagen in Brombeere, Limette, Azurblau oder Weiß/Grau zu echten Hinguckern – und passen genau zur mitgelieferten coolen Trinkflasche und dem Trinkbecher des Herstellers **koziol**. Auch schlau: die rückseitigen Leichtlaufrollen, die das Verschieben leicht machen, der integrierte Kabelkanal und die praktische Dockingstation.

Gestell Silberfarbig



Dekor Kreideweiß



Jurybegründung:

„Der zeitgemäß gestaltete Schreibtisch bietet ein Höchstmaß an Komfort, wie z. B. die Höhenverstellbarkeit und weitere Funktionen, die dafür sorgen, dass sich Schüler/Schülerinnen optimal auf ihre Schulaufgaben konzentrieren können.“

*So viel Style muss
sein – für Mädchen
wie für Jungs!*





Alles passend: Zu den Ablagemulden kann die Farbe der Sitzpolster gewählt werden – wie hier der Schreibtischstuhl Tio und der Sitzhocker Speedy in Azurblau und Brombeere. Sogar das Sitzkissen für den Rollcontainer gibt es in der jeweiligen Lieblingsfarbe. Für noch bessere Ordnung auf dem Schreibtisch sorgt das stylische Funktionsboard mit drei Einhängeschalen.

Tablo.

*Colour or clean?
Auf jeden Fall
Tablo!*





Zeitlos schön: Mit Abagemulden in Grau und dazu passend dem Schülerschreibtischstuhl Tio zeigt sich Tablo „erwachsener“. Dafür steht auch der Rollcontainer 3S mit seiner silberfarbenen Front. An seinem Bügel lässt er sich leicht manövrieren. In der oberen Schublade ist eine Utensilienschale integriert, die untere ist abschließbar. Mit einem Sitzkissen wird der Container zum mobilen Hocker.

Tablo.

Bunt und clever.

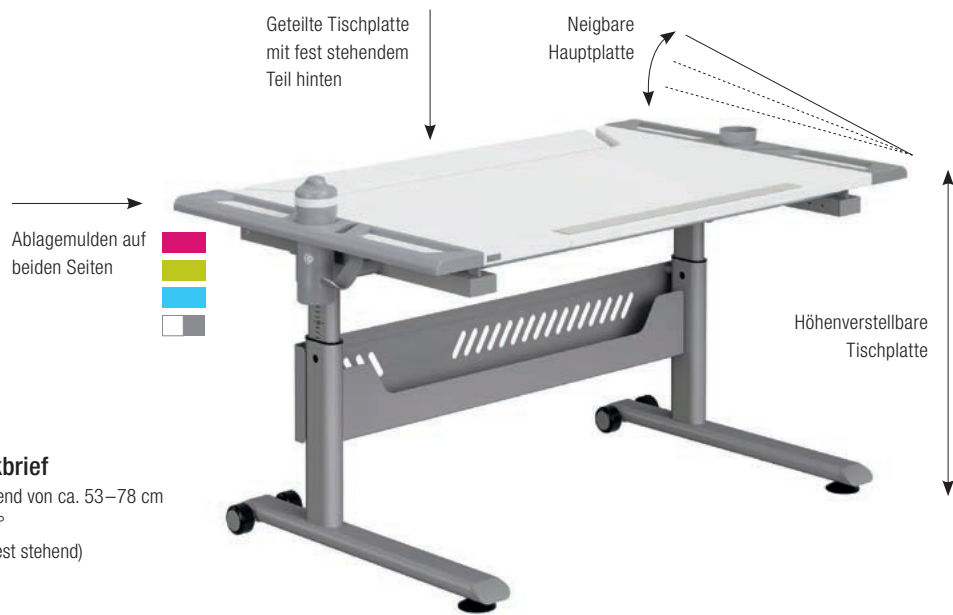

Tablo Steckbrief

Höhe: mitwachsend von ca. 53–78 cm

Neigung: bis 19°

(hintere Fläche fest stehend)

Breite: 120 cm

Tiefe: 70 cm



Von oben gut zu erkennen: Die **geteilte Tischplatte** mit fest stehendem Teil hinten und den Ablagemulden auf beiden Seiten der neigbaren Hauptplatte. **Tablo setzt Akzente in vier Farben:** 4 Einlagen für die Ablagemulden, 1 Trinkflasche und 1 Becher in der Lieblingsfarbe sind bei jedem Schreibtisch dabei. Weil Kinder beim Lernen und Spielen oft das Trinken vergessen, gibt's zu jedem Tablo die passende koziol **Trinkflasche und den Becher**. Tablo ist multimedial – und hilft dank **Kabelkanal** gegen Kabelsalat: Eine praktische Mehrfachsteckdose findet hier ihren Platz. Die beiden **integrierten Holder** können gleichzeitig als Ladestation für Handy, MP3-Player und Co. genutzt werden. **Aufgeräumt:** Kabel von Monitor etc. verschwinden im Kabelkanal. **Mobil:** Rückseitige Rollen machen das Verschieben leicht.

Tablo.

* Bitte zur Artikelnummer die gewünschte Farbnummer angeben:

- 3 für Brombeere, 5 für Limette,
- 8 für Azurblau, 9 für Weiß/Grau



Schreibtisch

Gestell silberfarbig, mobil durch integrierte Rollen.

| Material | Maße B 120 / T 70 cm |
|------------|----------------------|
| Kreideweiß | 140 710 _* |

Tablo kann mit einem Schubkastenauszug ausgestattet werden. Dieser verfügt über Schubladendämpfung mit Selbsteinzug, Vollauszug, Griffblende und eine Utensilienschale. Leer bietet er Platz für Notebooks, Stifte & Co. – fix und fertig bestückt lässt er keine Wünsche offen: Wachsmalkreiden, Faserfarbstifte, Bleistifte, Radiergummi und Spitzer von Faber-Castell sowie einem DIN-A3-Malblock.



Schubkastenauszug Tablo

| Material | Maße B 78,0 / H 4,8 / T 37,9 cm Belastbarkeit: bis max. 30 kg |
|--------------------------------|--|
| mit Utensilienschale | 140 802 0 |
| mit Utensilienschale (befüllt) | 140 809 0 |

Zubehör-Set

Bestehend aus: 1 x Trinkflasche, 1 x Trinkbecher, 4 x Einlagen für Ablagemulden.



| Farbton, uni | Artikelnummern |
|---|----------------|
| Brombeere | 240 820 3 |
| Limette | 240 820 5 |
| Azurblau | 240 820 8 |
| Weiß/Grau | 240 820 9 |

Utensilienschale

Passend für alle Schubkästen im Rollcontainer 3S.

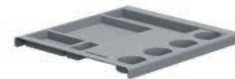

| Material | Maße B 36,8 / H 2,5 / T 34,8 cm |
|--------------------------|---------------------------------|
| Kunststoff, silberfarbig | 146 814 0 |

Noch mehr tolle Ergänzungen gibt es auf den Seiten 112–114. Und für das richtige Licht sorgt unsere Schreibtischleuchte PARA.MI – siehe Seite 115.

Rollcontainer 3S

Fronten silberfarbig

3 Schubkästen mit Soft Close, oberer Schubkasten mit integrierter Utensilienschale, unterer Schubkasten abschließbar, (statische) Belastbarkeit bis max. 100 kg.



| Material | Maße B 44,4 / H 49,0 (54,2) / T 54,7 cm |
|------------|---|
| Kreideweiß | 140 853 1 |

Sitzpolster für Rollcontainer 3S

Bezug aus 100 % Polyester, abnehmbar und bei 30 °C waschbar.



| Farbton, uni | Artikelnummern |
|---|----------------|
| Brombeere | 140 406 3 |
| Azurblau | 140 406 8 |
| Limette | 140 406 5 |
| Grau | 140 406 9 |

*Optik und Technik
ergänzen sich perfekt.*



Jaro.



Jaro sieht nicht nur gut aus, sondern kann auch viel.

Die formschöne Tischplatte ist geteilt in einen neigbaren und einen feststehenden, L-förmigen Teil mit einem Stiftebecher und einer dreiteiligen Utensilienschale, die dank Kabeldurchlass zugleich eine praktische Ladestation ist. Ob für Links- oder Rechtshänder – Jaro gibt's in zwei Varianten. Der Clou: Zwei hochwertige Gasdruckfedern und ein leichter Hebeldruck bringen die Tischplatte beinahe schwebend in die richtige Position.

Gestell Weiß



Dekor Kreideweiß



Dekor Schiefergrau



Schick und kompakt: Rollcontainer in Kreideweiß oder Schiefergrau. Im oberen Schubkasten ist eine Utensilienschale integriert. Auch an der Rückseite lassen sich in der Ablage zum Beispiel Zeitschriften verstauen. Optional kann das Sitzkissen für den Container farblich passend zum Bezug des Schreibtischstuhls ausgesucht werden, wie hier bei Yvo zu sehen ist. Als kleiner Ordnungshelfer lässt sich auf den Schreibtisch Jaro ein Funktionsboard mit drei Einhängeschalen montieren.



Jaro.

*Jaro wird allen individuellen
Anforderungen gerecht.*





*Ergonomie geht vor – mit
allem Komfort!*



Jaro.

Ergonomie im Sitzen. Der stufenlos höhenverstellbare Schreibtisch und Stuhl – wie zum Beispiel hier Yvo und Ypso – ermöglichen jederzeit eine richtige Körperhaltung an der neigbaren Arbeitsplatte. Dank des Rollcaddys sind alle wichtigen Unterlagen und Materialien immer in Reichweite. Mehr Infos zum mobilen Stauraum auf Seite 114.



Durchdacht und variabel.

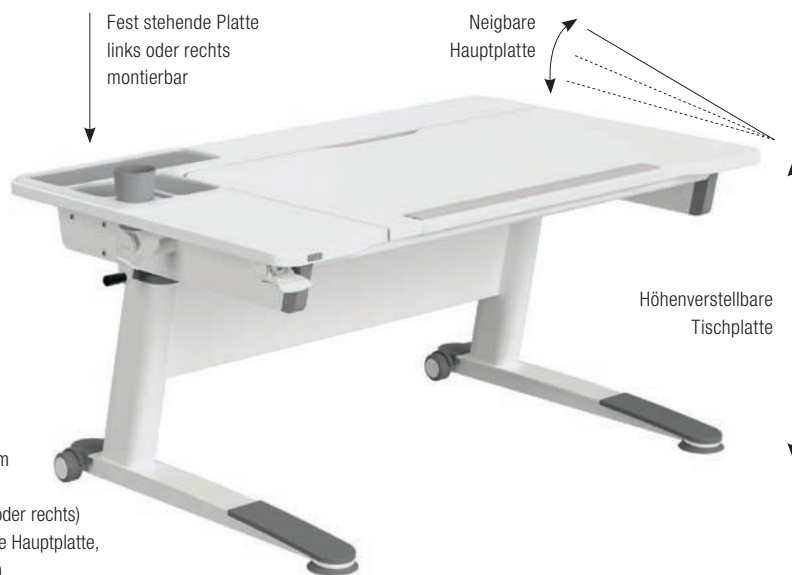

Jaros Steckbrief

Höhe: mitwachsend von ca. 53–74 cm

Neigung: bis 22° per Hebeldruck
(fest stehende, L-förmige Platte links oder rechts)

Breite: 120 cm (95 cm neigungsfähige Hauptplatte,
25 cm fest stehende, L-förmige Platte)

Tiefe: 75 cm



Rechts- oder Linkshänder? Kein Problem! Jaro ist in zwei Varianten erhältlich. **Innovative Technik:** Zwei hochwertige Gasdruckfedern bringen die Tischplatte in die richtige Position – bis zu einer Neigung von ca. 22°. **Up and down:** Die Tischplatte lässt sich per Hebeldruck stufenlos verstellen. Damit beim Senken keine Finger eingeklemmt werden, muss zugleich der Hebel betätigt und die Tischplatte nach unten gedrückt werden. **Mehr Funktionalität:** Dank der Rollen an den Fußenden lässt sich der Schreibtisch ganz einfach umstellen. Die silberfarbenen Protektoren vorne schützen das Gestell vor Schmutz und sind zugleich ein schickes Design-Element. **Übersichtlich sortiert:** Ob rechts oder links – in der fest stehenden Platte herrscht Ordnung für Stifte, Handy und Co. Besonders praktisch: Dank Kabeldurchlass und silbergrauen Anti-Rutsch-Matten kann die große Schale auch als Ladestation genutzt werden.

Jaro.

Schreibtisch

Fest stehende, L-förmige Platte links, für Linkshänder empfohlen, Gestell weiß mit silbergrauen Protektoren.



| Material | Maße B 120 / T 75 cm |
|--------------|----------------------|
| Kreideweiß | 140 723 1 |
| Schiefergrau | 140 723 9 |

Fest stehende, L-förmige Platte rechts, für Rechtshänder empfohlen, Gestell weiß mit silbergrauen Protektoren.



| Material | Maße B 120 / T 75 cm |
|--------------|----------------------|
| Kreideweiß | 140 724 1 |
| Schiefergrau | 140 724 9 |

Kabelkanal



| Material | Maße B 85,8 / H 18,8 / T 9,5 cm |
|----------------------|---------------------------------|
| Metall, silberfarbig | 140 812 1 |



Gut verbunden: Der optional erhältliche Kabelkanal in Silber kann vorne oder hinten angebracht werden. Er verhindert nicht nur Kabelsalat, sondern bietet auch Platz für Mehrfachsteckdosen.

Schubkastenauszug

Maße B 88,8 / H 4,8 / T 32,9 cm
Belastbarkeit: bis max. 30 kg

| | |
|----------------------------|-----------|
| Utensilienschale | 140 801 1 |
| Utensilienschale (befüllt) | 140 808 1 |



Bestens bestückt: Optionaler Schubkastenauszug. Er verfügt über Schubladendämpfung und Selbsteinzug, eine silberfarbige Griffblende und eine Utensilienschale für Schreibutensilien, Notebook & Co. Die befüllte Variante gibt's mit Blei-, Bunt- und Filzstiften, Doppel-Spitzer, Radiergummi von Faber-Castell, 30-cm-Lineal und DIN-A3-Malblock. Die Utensilienschale kann passend für Links- oder Rechtshänder eingelegt werden.

Rollcontainer 3S

3 Schubkästen mit Soft Close, oberer Schubkasten mit integrierter Utensilienschale, (statische) Belastbarkeit bis max. 100 kg.



| Front | Maße B 44,3 / H 53,7 / T 57,3 cm |
|--------------|----------------------------------|
| Kreideweiß | 140 863 1 |
| Schiefergrau | 140 863 9 |

Sitzpolster für Rollcontainer 3S

Bezug aus 100 % Polyester, abnehmbar und bei 30 °C waschbar.



| Farbton, uni | Artikelnummern |
|--------------|----------------|
| Brombeere | 140 416 3 |
| Azurblau | 140 416 8 |
| Limette | 140 416 5 |
| Grau | 140 416 9 |

Utensilienschale

Passend für alle Schubkästen im Rollcontainer 3S.

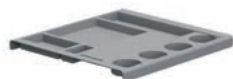

| Material | Maße B 36,8 / H 2,5 / T 34,8 cm |
|--------------------------|---------------------------------|
| Kunststoff, silberfarbig | 146 814 0 |

Weitere Sitzpolster für den Rollcontainer finden Sie auf der Seite 43.

Noch mehr tolle Ergänzungen gibt es auf den Seiten 112–114. Und für das richtige Licht sorgt unsere Schreibtischleuchte PARA.MI – siehe Seite 115.

*Klare Kante: der
Schreibtisch mit dem
gewissen Etwas.*



Teenio. NEU



Design mit Funktion. Die Tischplatte von Teenio begeistert mit ihrer klaren, geradlinigen Formensprache. Das gewisse Etwas bietet der Fries an der vorderen Kante, das zugleich das Herabrutschen von Heften verhindert und Designakzent in vier verschiedenen Farben ist. Der Clou: der Fries ist (später) austauschbar.

Gestell Weiß



Fries Hellblau



Fries Rosé



Fries Eiche massiv



Fries Kieselgrau



Teenio.

Stauraum ohne Ende: Ein Kinderzimmer braucht viele Ordnungshelfer. Passend zum kreideweißen Schreibtisch Teenio gibt es den Rollcaddy, in dem Utensilien in allen Größen untergebracht werden können. Für schnellen Zugriff lässt sich direkt überm Arbeitsplatz das Pinnboard anbringen. Darüber hinaus gibt es in allen Programmen von PAIDI Sideboards und Regale, die noch viel mehr Stauraum zu bieten haben.

*Bestens organisiert
im ganzen Zimmer.*





Ton in Ton: Der Fries an der Schreibtischkante von Teenio verhindert nicht nur ein Herunterrutschen von Heften, sondern setzt auch einen schönen farblichen Akzent. Hier in Rosé, das sich mit dem Bezug des Schreibtischstuhls Ypso und des Sitzkissens auf dem Rollcontainer fortführen lässt. Aber je nach Geschmack geht es auch etwas neutraler in Kieselgrau oder Eiche massiv.



Teenio.

*So vielfältig wie das
Leben, ob mit farblichen
Akzenten oder im
Naturlook.*



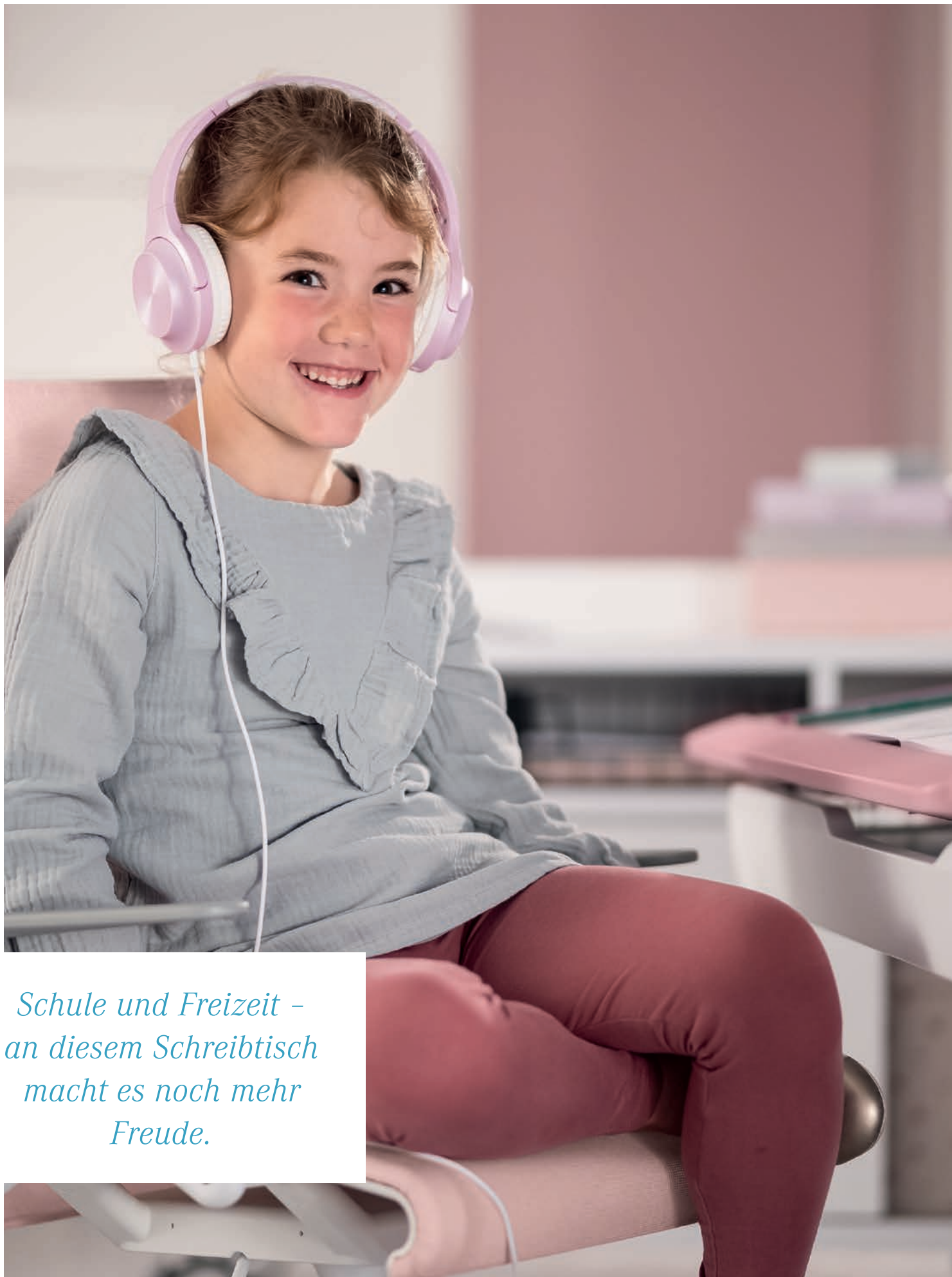

*Schule und Freizeit -
an diesem Schreibtisch
macht es noch mehr
Freude.*

Teenio GT.

NEU



Geteilte Platte, doppelter Nutzen. Bei dem Teenio GT ist die formschöne Tischplatte geteilt. Der fest stehende Teil kann rechts oder links gewählt werden. Für noch ergonomischeres Arbeiten ist die schräg stellbare Hauptplatte um bis zu 14° neigbar. Der Fries in vier Farben mit Stiftmulde ist optisches Highlight – und kann (später) ausgetauscht werden.

Gestell Weiß



Fries Hellblau



Fries Rosé



Fries Eiche massiv



Fries Kieselgrau



Teenio GT.

So lernt es sich schöner: Die Farbe des Tischplatten-Frieses, hier in Rosé – wahlweise auch in Hellblau, Kieselgrau oder Eiche massiv – kann sich über den Schreibtischstuhl Ypso bis zum Hoch- und Spielbett fortsetzen. Der große Schubkasten von Teenio GT ist mit Selbsteinzug sowie Soft-Close-System ausgestattet und bietet viel Stauraum für alle möglichen Arbeitsmaterialien.



*Schülerschreibtisch
und Kinderparadies
liegen nah beieinander.*





Passende Akzente. Im Fries – hier in Eiche massiv – an der Tischkante von Teenio GT ist eine Mulde für Stifte eingelassen. Darüber hinaus verhindert die leichte Erhebung ein Herunterrutschen. In Kieselgrau oder Hellblau macht sich der Farbakzent gut zum Schreibtischstuhl Ypso und auch zum Tiny House.



Teenio GT.

*Alleine oder im Ensemble:
Teenio GT ist ein formschöner
Blickfang.*





*Durchgehend oder
geteilt: Dieser Schreib-
tisch begeistert durch
Form und Funktion.*

Teenio und Teenio GT.



Teenio Steckbrief

Höhe: mitwachsend von ca. 53–79 cm
Neigung: bis 14°
Breite: 120 cm
Tiefe: 75 cm

Teenio GT Steckbrief

Höhe: mitwachsend von ca. 53–79 cm
Neigung: bis 14° (die feststehende Platte kann links oder rechts gewählt werden)
Breite: 130 cm (90 cm neigungsfähige Hauptplatte, 37,5 cm fest stehende Platte)
Tiefe: 75 cm



Die geteilte Tischplatte von **Teenio GT ist für Links- und Rechtshänder** wählbar. Die **integrierte Streifenbürste** zwischen den beiden Teilplatten verhindert das Einklemmen von Fingern und das Durchrutschen von Kleinteilen. **Der austauschbare Fries** hat nicht nur eine Mulde zur Stiftablage, sondern vermeidet auch das Herunterrutschen von Heften & Co. **Geräuscharme und stufenlose Schrägstellung** der Hauptplatte bis 14°. **Abgerundete Ecken und die verjüngende Form des Frieses** unterstreichen das formschöne Design der Tischplatte. Die **Kurbel** zur Höhenverstellung kann links oder rechts angebracht und nach Gebrauch abgenommen werden. Der beidseitig montierbare **Taschenhaken** hilft beim Ordnung halten. **Hochwertiges Gestell und Füße** – die Abschlusskappen sind fließend in das Design des Gestells integriert. Der Rahmen wirkt modern und ist sehr stabil.

Teenio/Teenio GT.

*In zwei Schritten zu
Deinem Schreibtisch.*

1 Tischversion auswählen.



2

Friesfarbe auswählen.

- Hellblau
- Rosé
- Eiche massiv
- Kieselgrau

Teenio Schreibtisch

| Friesfarbe | Maße B 120/T 75 cm |
|--------------|--------------------|
| Hellblau | 147 782 5 |
| Rosé | 147 782 3 |
| Eiche massiv | 147 782 6 |
| Kieselgrau | 147 782 9 |

Fries zum Austauschen

| Friesfarbe | Teenio 120 | Teenio GT 130 |
|--------------|------------|---------------|
| Hellblau | 247 112 5 | 247 133 5 |
| Rosé | 247 112 3 | 247 133 3 |
| Eiche massiv | 247 112 6 | 247 133 6 |
| Kieselgrau | 247 112 9 | 247 133 9 |

Teenio GT Schreibtisch mit geteilter Platte



| Friesfarbe | Maße B 130/T 75 cm | |
|--------------|---------------------------|----------------------------|
| | Feststehende Platte links | Feststehende Platte rechts |
| Hellblau | 147 783 5 | 147 793 5 |
| Rosé | 147 783 3 | 147 793 3 |
| Eiche massiv | 147 783 6 | 147 793 6 |
| Kieselgrau | 147 783 9 | 147 793 9 |

Rollcaddy

Rollcaddy mit 2 offenen Fächern, 1 Schiebetür, 1 Mittelwand, 1 Einlegeboden (links und rechts montierbar), 1 Lederschleife (links und rechts montierbar) und 4 Rollen in Grau/Weiß (2 feststellbar).







| Material | Maße B 75,0 / H 64,9 / T 40,5 cm |
|------------|----------------------------------|
| Kreideweiß | 147 830 1 |

Pinnboard

Pinnboard mit 2 Böden, 1 Pinnkissen. Kissenbezug mit Wabenstruktur ist aus 100 % recyceltem Polyester aus Kunststoffflaschen.



| Stofffarbe Pinnkissen | Maße B 105,5 / H 33,8 / T 23,6 cm |
|--|-----------------------------------|
|  Himbeere | 147 831 3 |
|  Hellblau | 147 831 5 |
|  Grün | 147 831 6 |
|  Grau | 147 831 9 |

Rollcontainer 3S

3 Schubkästen mit Soft Close, oberer Schubkasten mit integrierter Utensilienschale, (statische) Belastbarkeit bis max. 100 kg.



| Material | Maße B 44,3 / H 53,7 / T 57,3 cm |
|----------------------------|----------------------------------|
| Eiche-Nebraska-Nachbildung | 140 863 4 |
| Eiche-Nautik-Nachbildung | 140 863 8 |
| Kreideweiß | 140 863 1 |
| Schiefergrau | 140 863 9 |

Utensilienschale

Passend für alle Schubkästen im Rollcontainer 3S.

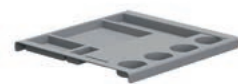





| Material | Maße B 36,8 / H 2,5 / T 34,8 cm |
|--------------------------|---------------------------------|
| Kunststoff, silberfarbig | 146 814 0 |

Sitzpolster für Rollcontainer 3S





Bezug aus 100 % Polyester, abnehmbar und bei 30 °C waschbar.



| Farbton, uni | Artikelnummern |
|---|----------------|
|  Brombeere | 140 416 3 |
|  Azurblau | 140 416 8 |
|  Limette | 140 416 5 |
|  Grau | 140 416 9 |

Bezug mit Wabenstruktur, 100 % recyceltem Polyester aus Kunststoffflaschen, abnehmbar und bei 60 °C waschbar.



| Farbton, uni | Artikelnummern |
|--|----------------|
|  Himbeere | 147 410 3 |
|  Hellblau | 147 410 5 |
|  Grün | 147 410 6 |
|  Grau | 147 410 9 |

Tolle Extras für Teenio und Teenio GT



Schubkastenauszug
147 801 1
B 88,8 / H 4,8 / T 32,9 cm mit Selbsteinzug und Dämpfung, kreideweißer Griffblende, Utensilienschale mit Unterteilungen für Schreibzubehör, Notebook, etc. Belastbarkeit bis max. 30 kg.



Schubkastenauszug befüllt
147 808 1
B 88,8 / H 4,8 / T 32,9 cm mit Selbsteinzug und Dämpfung, kreideweißer Griffblende, inkl. Faber-Castell-Utensilien (Radiergummi, Farb- und Bleistifte, Spitzer etc.). Belastbarkeit bis max. 30 kg.

Noch mehr tolle Ergänzungen gibt es auf den Seiten 112–114. Und für das richtige Licht sorgt unsere Schreibtischleuchte PARA.MI – siehe Seite 115.

Pepe.



Steckbrief

Sitzhöhe (ohne Adapter):
ca. 33 – 44 cm

Sitzhöhe (mit Adapter):
ca. 38 – 49 cm

Sitzbreite: ca. 44 cm

Sitztiefe: ca. 32 – 37 cm

Lehnenhöhe: ca. 50 – 57 cm

Lehnenbreite: ca. 43 cm

Belastbarkeit bis: max. ca. 80 kg

Gestell: Silbergrau



Die **Rückansicht** zeigt, dass die Lehne von Pepe ergonomisch an die Beckenform angepasst ist.



Praktischer Haken. Mit seinem Haken an der Rückseite lässt sich Stuhl Pepe leicht rangieren.



Adapter (rot). Damit Pepe von der Grundschule bis zum Abitur mitwachsen kann, wird er mit einem Sitzhöhen-Adapter geliefert.



Option Fußgleiter*. Für Kinder mit viel Energie gibt es ein Set mit fünf passenden Fußgleitern (**246 805 0**). Sitzhöhe: 36 cm bis 47 cm.

* Nur in Kombination mit eingesetztem Adapter verwendbar

Ausstattung

- Sitzhöhe stufenlos einstellbar dank speziell auf Kinder abgestimmter Gasdruckfeder
- Sitztiefe einstellbar und mittels Inbus-Schlüssel unter der Sitzfläche fest positionierbar
- Rückenlehne durch Push-Button-System verstellbar
 - ↳ Für eine optimale Relation von Sitzhöhe, -tiefe und Rückenlehne, angelehnt an die DIN EN 1335
- Lastabhängig gebremste Sicherheits-Doppelrollen für weiche und harte Böden*
- Atmungsaktives Schaumpolster

* Bei empfindlichen Hartböden (z. B. Parkett, Kork, Laminat) empfehlen wir den zusätzlichen Einsatz einer Bodenschutzmatte. Im Falle der Nichtbeachtung können wir keine Haftung für eventuell entstandene Schäden übernehmen.



Lieblingsfarben



Farbe: Blau/Rot-Blau
Bezug: 3D-Netz
100 % Polyester
146 943 2



Farbe: Rosé/Weiß-Rosé
Bezug: 3D-Netz
100 % Polyester
146 943 3



Farbe: Grün/Weiß-Grün
Bezug: 3D-Netz
100 % Polyester
146 943 4



Farbe: Orange/Grün-Orange
Bezug: 3D-Netz
100 % Polyester
146 943 1



Dessin: Fußball (Blau)
Bezug: Stoff
82% Polyacryl
18 % Polyester
146 947 1



Dessin: Einhorn (Pink)
Bezug: Stoff
82% Polyacryl
18 % Polyester
146 947 2

Sino 2. NEU



Steckbrief

Sitzhöhe: ca. 36–46 cm

Sitzbreite: ca. 46 cm

Sitztiefe: ca. 33–38 cm

Lehnenhöhe: ca. 48 cm

Lehnenbreite: ca. 40 cm

Belastbarkeit bis: max. ca. 80 kg

Bezug: atmungsaktiver Netzbezug
und luftdurchlässiger 3D-Bezug

100 % Polyester

Gestell: Weiß



Auch die **Rückansicht** zeigt, dass Sino 2 ein schlanker, leichter, moderner Schreibtischstuhl ist.



Praktischer Haken. Mit seinem Haken an der Rückseite lässt sich Stuhl Sino leicht rangieren.

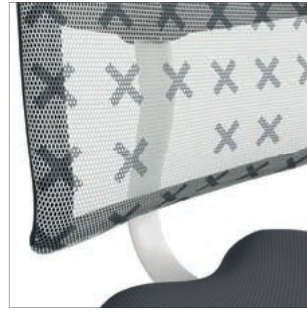

Der **Netzbezug** der Rückenlehne ist atmungsaktiv, luftdurchlässig – und sieht gut aus.



Durch das **Push-Button-System** ist die Höhe der Rückenlehne kinderleicht verstellbar.

Ausstattung

- Sitzhöhe stufenlos einstellbar dank speziell auf Kinder abgestimmter Gasdruckfeder
- Sitztiefe einstellbar und mittels Inbus-Schlüssel unter der Sitzfläche fest positionierbar
- Rückenlehne durch Push-Button-System verstellbar
- Lastabhängig gebremste Sicherheits-Doppelrollen für weiche und harte Böden*
- Atmungsaktive Rückenlehne

* Bei empfindlichen Hartböden (z. B. Parkett, Kork, Laminat) empfehlen wir den zusätzlichen Einsatz einer Bodenschutzmatte. Im Falle der Nichtbeachtung können wir keine Haftung für eventuell entstandene Schäden übernehmen.

↳ Für eine optimale Relation von Sitzhöhe, -tiefe und Rückenlehne, angelehnt an die DIN EN 1335



Lieblingsfarben



Sitz: Brombeere
Rücken: Dots-Brombeere
140 931 5



Sitz: Grau
Rücken: X-Grau
140 931 1



Sitz: Limette
Rücken: Dots-Weiß
140 931 6



Sitz: Azurblau
Rücken: X-Grau
140 931 3

YVO.



Steckbrief

Sitzhöhe: ca. 36 – 48 cm

Sitzbreite: ca. 42 cm

Sitztiefe: ca. 31 – 42 cm

Lehnenhöhe: ca. 46 cm

Lehnenbreite: ca. 41 cm

Belastbarkeit bis: max. ca. 80 kg

Bezug: luftdurchlässiger 3D-Bezug
100 % Polyester

Gestell: Weiß



Mit seiner silberfarbenen **Rückseite** sieht Yvo auch von hinten gut aus.



Auf dem **atmungsaktiven Schaumpolster** sitzt es sich besonders bequem.



Griffiges Handrad. Durch gleichzeitiges Drehen der beiden Handräder lässt sich die Höhe der Rückenlehne und somit die Sitztiefe optimal anpassen.



Die silbergrauen **Protektoren** schützen Yvos weißes Gestell vor Verkratzen und Verschmutzen durch Schuhabrieb.

Ausstattung

- Sitzhöhe stufenlos einstellbar dank speziell auf Kinder abgestimmter Gasdruckfeder
- Sitztiefe und Rückenlehne stufenlos mittels gleichzeitigem Drehen der beiden Handräder einstellbar
 - ↳ Für eine optimale Relation von Sitzhöhe, -tiefe und Rückenlehne, angelehnt an die DIN EN 1335
- Lastabhängig gebremste Sicherheits-Doppelrollen für weiche und harte Böden*

- Atmungsaktives Schaumpolster
- Bezüge abnehmbar und bei 30 °C waschbar
- Belastbarkeit Bezugsstoff: 50.000 Scheuertouren/Martindale
- Lichtechtheit: 6 (entspricht sehr gut)

* Bei empfindlichen Hartböden (z. B. Parkett, Kork, Laminat) empfehlen wir den zusätzlichen Einsatz einer Bodenschutzmatte. Im Falle der Nichtbeachtung können wir keine Haftung für eventuell entstandene Schäden übernehmen.



Lieblingsfarben



Sitz und Rücken: Brombeere
140 920 3

Sitz und Rücken: Grau
140 920 9

Sitz und Rücken: Limette
140 920 5

Sitz und Rücken: Azurblau
140 920 8

Sitz: Brombeere
Rücken: Weiß
140 923 0

Sitz: Azurblau
Rücken: Weiß
140 928 0

Yvo.

Ergonomie mit Stil: Dieser Stuhl sieht nicht nur gut aus, sondern ist auch gut für den Rücken Ihres Kindes – am besten zusammen mit dem Schreibtisch Jaro.

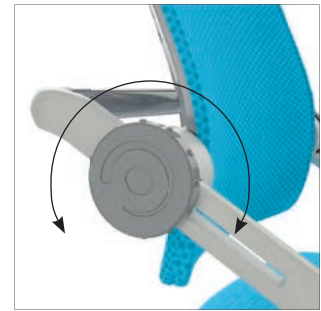
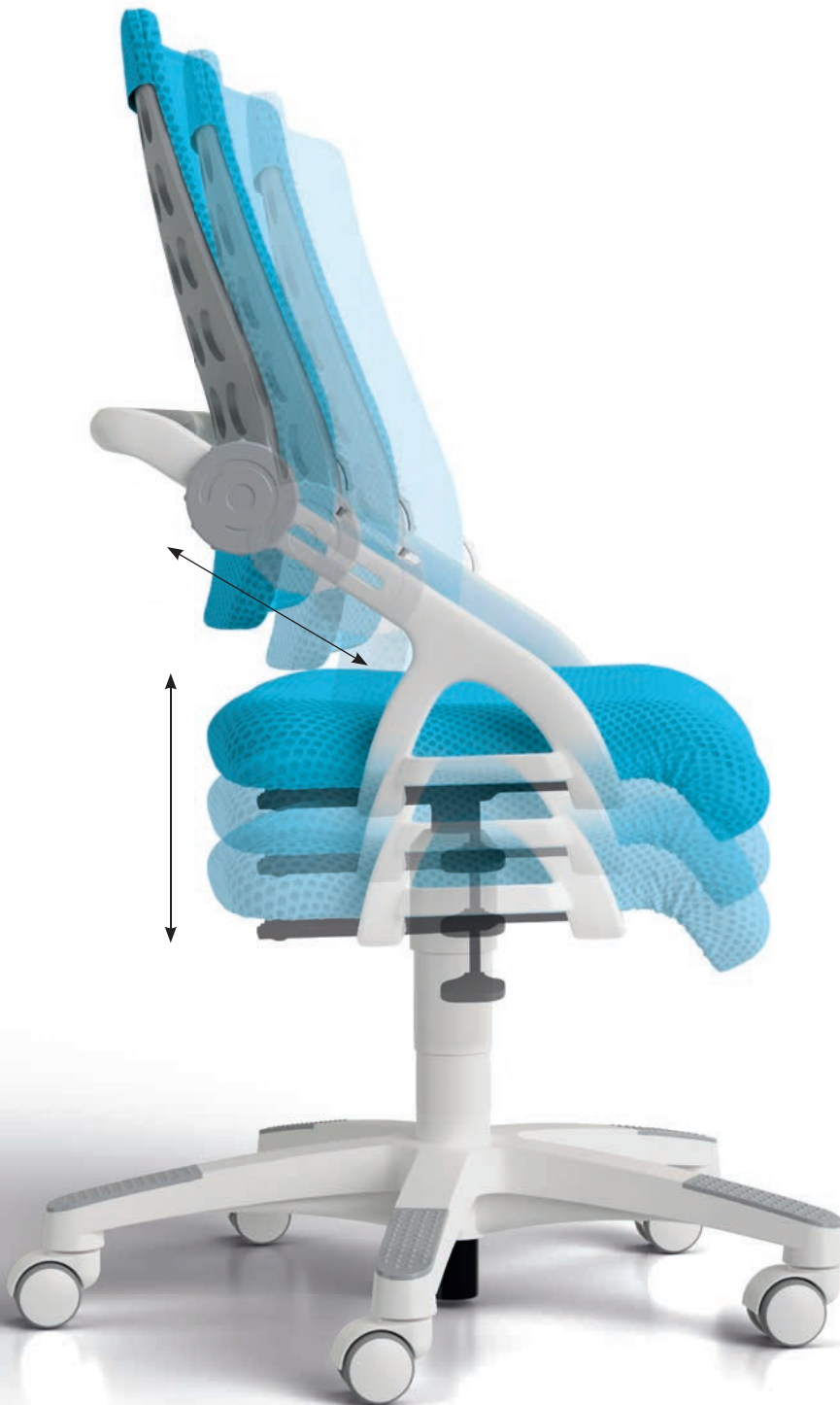

Griffiges Handrad

Durch gleichzeitiges Drehen der beiden Handräder lässt sich die Höhe der Rückenlehne und somit die Sitztiefe optimal anpassen.

Stylish und praktisch: Dank weiß-grauer Hartbodenrollen und elegantem Bügel hinter der Lehne lässt sich Yvo leicht bewegen – und ist auch sonst voll flexibel. Sitz und Lehne sind durch Toplift-Funktion und griffige Handräder stufenlos höhenverstellbar. Die Sitztiefe lässt sich ebenso ergonomisch anpassen.



Ersatzbezüge

Für Austausch gesorgt: Zu Yvo können einzelne Bezüge für Sitz und Rücken nachbestellt werden.

| Farben | Sitz | Rücken |
|-----------|-----------|-----------|
| Limette | 240 910 5 | 240 911 5 |
| Azurblau | 240 910 8 | 240 911 8 |
| Brombeere | 240 910 3 | 240 911 3 |
| Grau | 240 910 9 | 240 911 9 |
| Weiß | - | 240 911 0 |



Tipp: Bestellen Sie doch gleich einen zweiten Yvo-Bezug mit, falls der erste einmal gewaschen werden muss.

Die Bezüge sind einfach abnehmbar und können bei 30 °C in der Maschine gewaschen werden.



Ypso. NEU



Steckbrief

Sitzhöhe A = niedrig: ca. 30 – 38 cm

Sitzhöhe B = hoch: ca. 38 – 46 cm

Sitzbreite: ca. 41 cm

Sitztiefe: ca. 28 – 40 cm

Lehnenhöhe: ca. 46 – 74 cm

Lehnenbreite: ca. 40 cm

Belastbarkeit bis: max. ca. 80 kg

Bezug: luftdurchlässiger Netzbezug

100 % Polyester

Gestell: Weiß/Silbergrau



Schöner Rücken: Das Design des Ypso überzeugt auch von hinten.



Der **Netzbezug** der Rückenlehne und Sitzfläche ist atmungsaktiv, luftdurchlässig – und sieht gut aus.



Das neu von **PAIDI entwickelte Fußkreuz** ermöglicht auch ein „tiefergelegtes“ Sitzen. Die silbergrauen **Protektoren** schützen Ypsos weißes Gestell vor Verkratzen und Verschmutzen durch Schuhabrieb.



Option Fußgleiter. Für Kinder mit viel Energie gibt es ein Set mit fünf passenden Fußgleitern (**247 805 1**). Sitzhöhe A: ca. 31–39 cm, Sitzhöhe B: ca. 39–47 cm

Ausstattung

- Sitzhöhe dank speziell auf Kinder abgestimmter Gasdruckfeder in zwei Höhenbereichen von besonders niedrig bis besonders hoch einstellbar
- Die Höhe und Tiefe der Rückenlehne lässt sich über die Armlehnen ganz einfach verstellen
 - ↳ Für eine optimale Relation von Sitzhöhe, -tiefe und Rückenlehne, angelehnt an die DIN EN 1335
- Lastabhängig gebremste Sicherheits-Doppelrollen für weiche und harte Böden*
- Belastbarkeit Bezugsstoff: 50.000 Scheuertouren/Martindale
- Lichtechtheit: 6 (entspricht sehr gut)

* Bei empfindlichen Hartböden (z. B. Parkett, Kork, Laminat) empfehlen wir den zusätzlichen Einsatz einer Bodenschutzmatte. Im Falle der Nichtbeachtung können wir keine Haftung für eventuell entstandene Schäden übernehmen.



Lieblingsfarben



Ypso in Rosé
147 930 3



Ypso in Grau
147 930 9



Ypso in Grün
147 930 6



Ypso in Hellblau
147 930 5

Yps0.



**Kindersichere Easy Push
Verstellung** an der Armlehne
zur Anpassung der Sitztiefe.
Passen Sie in einem Schritt die
Höhe der Armlehnen und der
Rückenlehne an.

Sehen Sie sich an, wie die Easy
Push Verstellung funktioniert:

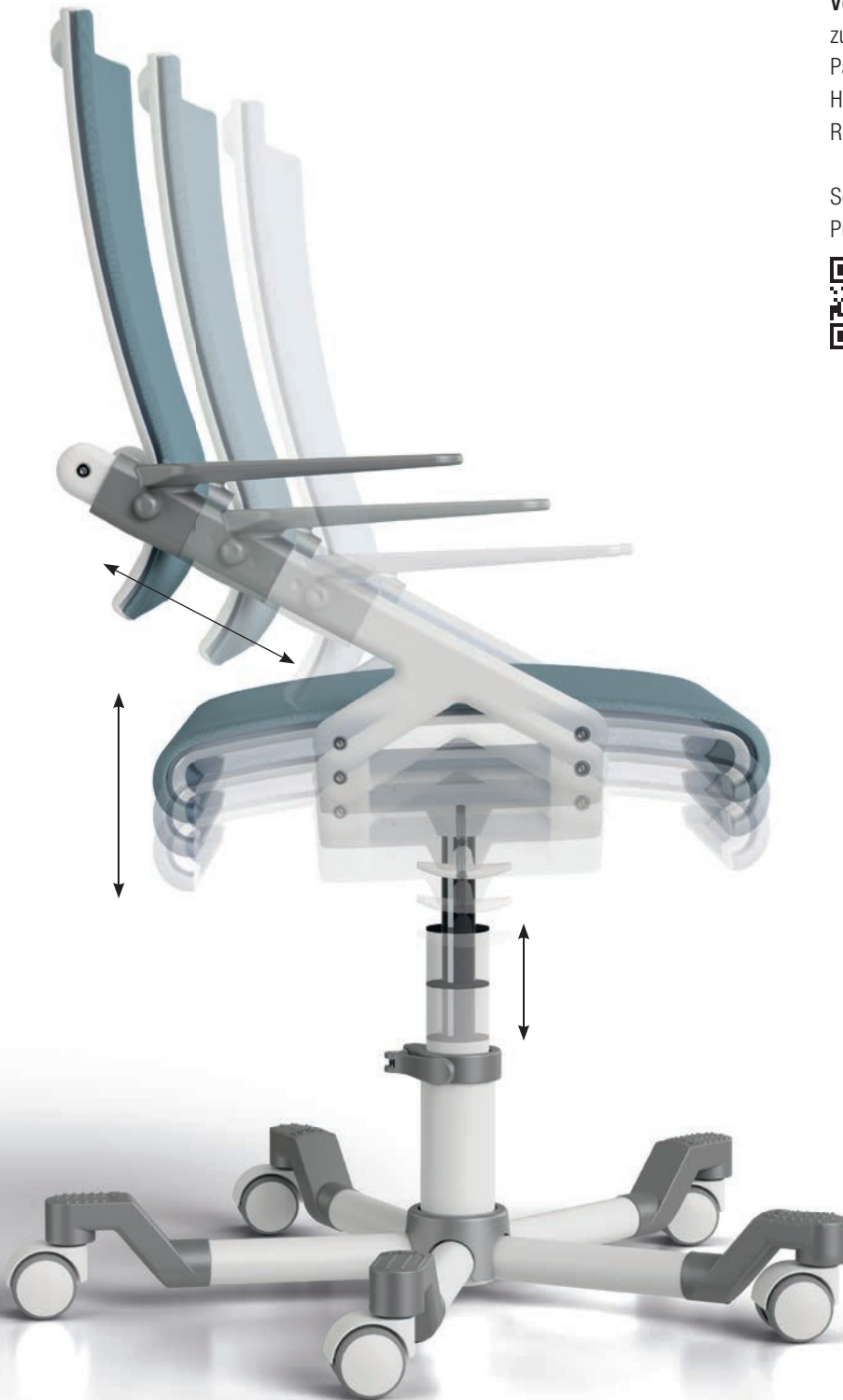

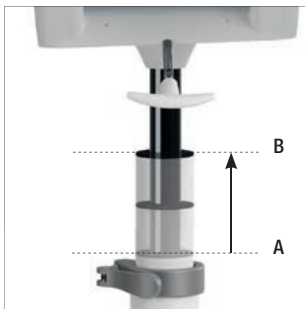

Intelligente Höhenverstellbarkeit von der ersten Klasse bis zum Abitur.



Mit einem Schnellspanner lassen sich zwei Bereiche der Sitzhöhe justieren:
A = niedrig von 30–38 cm,
B = hoch von 38–46 cm.

Höhenbereich B

Höhenbereich A

Sehen Sie sich an, wie die Verstellung des Schnellspanners funktioniert.



*Besser sitzen
in Bewegung.*



Sehen Sie sich an,
wie Sitness® funktioniert.



Die Vorteile von Sitness®

Ein gesunder, natürlicher Bewegungsspielraum erleichtert Kindern das Sitzen spürbar und ist gut für Wirbelsäule und Durchblutung

- Trainiert Becken- und Rückenmuskulatur
- Verlängert die Konzentrationsfähigkeit
- Erhöht die Leistungsbereitschaft

Sitness®



Schreibtischstuhl Tio Sitness®



Sitzhocker Speedy



Steh-/Sitzhocker Swifty

Aktives und dynamisches Sitzen beugt Haltungsschäden vor, fördert die Durchblutung und trainiert die Muskulatur. Und wer einen gut trainierten Rücken hat, fühlt sich wohler und hat mehr Energie für Lernen und Kreatives.



Der Begriff Sitness® umschreibt das Prinzip: beim Sitzen die Fitness fördern. Denn ganz gleich ob Grundschüler oder Teenager – Fitness ist überall gefragt und wird ständig von Körper und Geist gefordert. Der Schülerschreibtischstuhl Tio Sitness® hat deshalb unterhalb der Sitzfläche ein stabiles Gelenk, der Sitzhocker Speedy und der Steh-/Sitzhocker Swifty eine besondere Fußwölbung. Beide Methoden erfüllen den gleichen Zweck: Sie machen bewegliches Sitzen möglich. Die Sitness®-Technologie erzeugt durch das Sitzmöbel hindurch eine halbstarre Verbindung zwischen Boden und Körper – stabil genug, um sicher zu sitzen, und so flexibel, dass auch auf Dauer das Sitzen nicht zur Last wird. Auf so cleveren Möbeln werden nicht nur die besonders Fleißigen ihr „Sitzfleisch“ gerne unter Beweis stellen.

Tio und Tio Sitness®.



Steckbrief

Sitzhöhe: ca. 37 – 49 cm

Sitzbreite: ca. 42 cm

Sitztiefe: ca. 31 – 42 cm

Lehnenhöhe: ca. 46 cm

Lehnenbreite: ca. 41 cm

Belastbarkeit bis: max. ca. 80 kg

Bezug: luftdurchlässiger 3D-Bezug
100 % Polyester

Gestell: Silbergrau



Mit seiner silberfarbenen **Rückseite** sieht Tio auch von hinten gut aus.



Auf dem **atmungsaktiven Schaumpolster** sitzt es sich besonders bequem.



Durch die **Armlehnen** lässt sich die Höhe der Rückenlehne ganz einfach verstellen und justieren.



Option Fußgleiter. Für Kinder mit viel Energie gibt es ein Set mit fünf passenden Fußgleitern (**246 805 0**). Sitzhöhe: ca. 35–47 cm.

Ausstattung

- Sitzhöhe stufenlos einstellbar dank speziell auf Kinder abgestimmter Gasdruckfeder
- Sitztiefe und Rückenlehne durch stufenlos arretierbare Positionierung der Armlehnen einstellbar
 - ↳ Für eine optimale Relation von Sitzhöhe, -tiefe und Rückenlehne, angelehnt an die DIN EN 1335
- Lastabhängig gebremste Sicherheits-Doppelrollen für weiche und harte Böden*
- Atmungsaktives Schaumpolster
- Bezüge abnehmbar und bei 30 °C waschbar
- Belastbarkeit Bezugsstoff: 50.000 Scheuertouren/Martindale
- Lichtechtheit: 6 (entspricht sehr gut)

* Bei empfindlichen Hartböden (z. B. Parkett, Kork, Laminat) empfehlen wir den zusätzlichen Einsatz einer Bodenschutzmatte. Im Falle der Nichtbeachtung können wir keine Haftung für eventuell entstandene Schäden übernehmen.



Lieblingsfarben



Farbe: Brombeere
Tio: 140 910 3
Tio Sitness®: 140 940 3



Farbe: Grau
Tio: 140 911 1
Tio Sitness®: 140 941 1



Farbe: Limette
Tio: 140 910 5
Tio Sitness®: 140 940 5



Farbe: Azurblau
Tio: 140 910 8
Tio Sitness®: 140 940 8

Tio und Tio Sitness®



Armlehnen hoch, Rückenlehne einstellen, Armlehnen wieder runter: So lässt sich die Rückenlehne in Höhe und Tiefe einfach justieren – und somit ist auch die Sitztiefe schnell angepasst. Tio und Tio Sitness® begleiten Ihr Kind über viele Jahre – dank stufenloser Sitzhöhenverstellung durch spezielle Toplift-Funktion.





Tio und Tio Sitness® punkten nicht nur mit modernem Design, sondern auch mit Top-Ergonomie und vielen praktischen Details!



Für ein aktives, dreidimensionales Sitzenerlebnis: Das Sitness®-Gelenk unterstützt das Kind, die Sitzfläche des Stuhls in alle Richtungen zu neigen – ganz einfach durch Gewichtsverlagerung. Diese 360°-Bewegung animiert dazu, beim Sitzen stets in Bewegung zu bleiben. Das trainiert nicht nur die Rückenmuskulatur und fördert eine gesunde Körperhaltung, sondern kann auch die Konzentrationsfähigkeit steigern.

Ersatzbezüge

Für Austausch gesorgt: Zu Tio und Tio Sitness® können einzelne Bezüge für Sitz und Rücken nachbestellt werden.

| Farben | Sitz | Rücken |
|-----------|-----------|-----------|
| Limette | 240 910 5 | 240 911 5 |
| Azurblau | 240 910 8 | 240 911 8 |
| Brombeere | 240 910 3 | 240 911 3 |
| Grau | 240 910 9 | 240 911 9 |



Tipp: Bestellen Sie doch gleich einen zweiten Tio-Bezug mit, falls der erste einmal gewaschen werden muss.

Die Bezüge sind einfach abnehmbar und können bei 30 °C in der Maschine gewaschen werden.



Speedy.



Speedy ist die bewegliche Sitzalternative zum Schülerschreibtischstuhl und bringt mit der patentierten Sitness®-Technologie dynamisches Sitzen mit sicherem Stand an den Schülerschreibtisch. Denn was für Erwachsene gilt, muss erst recht für die sich noch entwickelnde Wirbelsäule von Kindern beachtet werden: Langes, starres Sitzen ist ungesund, weil insbesondere der Rücken belastet wird. Der Effekt von Speedy: Bewegung und Sitzen schließen sich nicht aus, sondern im Gegenteil – die Aktivität wird gefördert. Muskeln und Gehirn werden besser durchblutet, somit steigen Wohlbefinden und Konzentrationsfähigkeit spürbar.



Steckbrief

Sitzhöhe: ca. 38–48 cm

Sitzbreite: ca. 38 cm

Sitztiefe: ca. 27 cm

Belastbarkeit bis: max. ca. 80 kg

Bezug: luftdurchlässiger 3D-Bezug
100 % Polyester





Formschöne ovale und **ergonomisch** angepasste Sitzfläche



Auf dem **atmungsaktiven Schaumpolster** sitzt es sich besonders bequem.



Der Speedy folgt dem **Sitness®-Gedanken**: der dynamisch geformte Fuß hebt die starre Verbindung zwischen Hocker und Boden auf und schafft mit dem horizontalen 360°-Schwingeffect ein aktives, dreidimensionales Sitzerlebnis. Damit bietet Speedy mehr Bewegungsfreiheit und trainiert automatisch die Rückenmuskulatur. So kann der Sitzhocker schon früh und präventiv Haltungsschäden entgegenwirken.

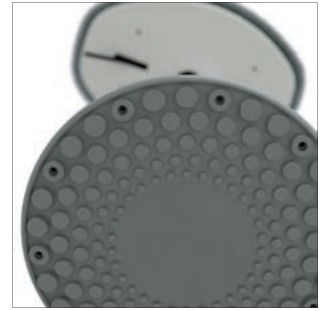

Ausstattung

- Sitzhöhe stufenlos einstellbar dank speziell auf Kinder abgestimmter Gasdruckfeder
- Ovaler, formschöner Sitz
- Horizontaler Schwingeffekt
- Fuß aus hochwertigem, thermoplastischem Polyurethan für weiche und harte Böden*

- Belastbarkeit Bezugsstoff: 50.000 Scheuertouren/Martindale
- Lichtechtheit: 6 (entspricht sehr gut)

* Bei empfindlichen Hartböden (z. B. Parkett, Kork, Laminat) empfehlen wir den zusätzlichen Einsatz einer Bodenschutzmatte. Im Falle der Nichtbeachtung können wir keine Haftung für eventuell entstandene Schäden übernehmen.



Lieblingsfarben



Sitz: Brombeere
Gestell: Weiß
140 980 3



Sitz: Grau
Gestell: Weiß
140 980 9



Sitz: Limette
Gestell: Weiß
140 980 5



Sitz: Azurblau
Gestell: Weiß
140 980 8



Sitz: Brombeere
Gestell: Grau
140 970 3



Sitz: Grau
Gestell: Grau
140 970 9



Sitz: Limette
Gestell: Grau
140 970 5



Sitz: Azurblau
Gestell: Grau
140 970 8



*Sitzen, Stehen oder Anlehnen:
Mit e-lion 1 und Swifty wird
das Lernen aktiver - und der
Rücken geschont.*



e-lion 1 + Swifty.



*Neue Bewegung:
Lässiger Lernen
im Sitzen und im
Stehen.*

e-lion 1. NEU



E-volution in zwei Breiten und vier verschiedenen Dekoren.

Der elektrisch höhenverstellbare Schreibtisch bietet hohen Komfort bis zum Schulabschluss und darüber hinaus. Die Höhe zwischen 62 und 127 cm macht auch ein rüchenschonendes Arbeiten im Stehen möglich.

Gestell Weiß



Dekor Kreideweiß



Dekor Eiche-Nautik-Nachbildung



Dekor Eiche-Nebraska-Nachbildung



Dekor Schiefergrau

on 1. e-lion 1. e-lion 1.
e-lion 1 e-lion 1 e-lion 1

*Lernen zu Hause
neu gedacht.*





e-lion 1.

Edler Look, ergonomisches Arbeiten. Zum kreideweißen Gestell sind vier verschiedene Dekore der Schreibtischplatte erhältlich. Mit ihren schlanken 16 Millimetern und gerundeten kurzen Seiten unterstreicht sie den filigranen Look des e-lion 1. Passend zur elektrischen Höhenverstellbarkeit bietet sich der Steh-/Sitzhocker Swifty an, der mit seiner Sitzhöhe von ca. 52 bis 76 cm auch ein Anlehnen im Stehen ermöglicht und somit den Rücken entlastet.

*Passt sich an -
in der Höhe und
im Look.*



e-lion 1.



Moderner und variantenreicher Arbeitsplatz. Der elektrisch höhenverstellbare Schreibtisch passt sich der Umgebung an und setzt eigene Akzente, wie hier in Schiefergrau und Eiche-Nautik. Im passenden Look dazu gibt's den Rollcontainer mit drei Schubkästen. Geschickte Ordnungshelfer mit toller Optik sind auch der Rollcaddy und das Pinnboard.

Immer gute Haltungsnoten, ob im Sitzen oder Stehen.



e-lion 1.

e-lion 1 Steckbrief

2 Breiten: 130 und 150 cm

Tiefe: 75 cm

Höhe: elektrisch verstellbar
von ca. 62–127 cm

Memoryfunktion: 4 Speicherplätze
programmierbar für individuell
festgelegte Tischhöhen

Erinnerung ans Aufstehen:

ein Leuchtstreifen am Desk Panel
kann in Intervallen das Signal
zum Aufstehen geben

Digitale Kindersicherung:

per Tastenkombination wird das
Desk Panel entsperrt – kleine
Geschwisterkinder können somit
die Höhe nicht verstellen



Kreideweiß pulverbeschichtetes Fußgestell. Die Tischhöhe von e-lion 1 lässt sich **elektrisch** mit weichem Starten und Stoppen einstellen. 4 Lieblingspositionen können mittels **Memoryfunktion** programmiert werden. Auf Wunsch erinnert das Desk Panel in Intervallen ans Aufstehen. **Der kindersichere Tisch** bremst, wenn er auf Hindernisse trifft, und setzt leicht zurück. Das Desk Panel ist unter der filigranen, 16 Millimeter starken Tischplatte rechts oder links gut montierbar. Geordnete und sichere **Kabelführung** unter der Tischplatte. **Kinderleichte Montage** mit wenigen Handgriffen.

e-lion 1.



Memoryfunktion mit 4 Speicherplätzen, kinderleicht programmierbar

Der Schreibtisch verfügt über ein intuitives Desk Panel, das die Bedienung erleichtert. Zum Bedienen des Tisches muss dieser per Tastenkombination am Desk Panel entsperrt werden. Es kann bis zu vier verschiedene Schreibtischhöhen in seiner Memoryfunktion speichern. Wenn die Lieblingshöhen im Sitzen und im Stehen programmiert sind, werden diese präzise angesteuert. Dazu einfach das Desk Panel nach oben oder unten drücken und halten, bis der Schreibtisch in der gewünschten Position angekommen ist. Bei Hindernissen stoppt der Tisch automatisch und setzt ein wenig zurück. Es lassen sich auch Intervalle festlegen, wie lange man im Stehen und wie lange man im Sitzen arbeiten möchte.

Sehen Sie sich an, wie das Desk Panel funktioniert.



Tischgestell bei einer Arbeitsplattenbreite von 150 cm variabel, sodass z. B. ein Rollcontainer unter und neben den Schreibtisch passt.

Sehen Sie sich an, wie einfach der e-lion 1 montiert wird:



e-lion 1 Schreibtisch



| Material | Maße B 130/T 75 cm | Maße B 150/T 75 cm |
|----------------------------|--------------------|--------------------|
| Eiche-Nebraska-Nachbildung | 147 713 4 | 147 715 4 |
| Eiche-Nautik-Nachbildung | 147 713 8 | 147 715 8 |
| Kreideweiß | 147 713 1 | 147 715 1 |
| Schiefergrau | 147 713 9 | 147 715 9 |

Rollcaddy

Rollcaddy mit 2 offenen Fächern, 1 Schiebetür, 1 Mittelwand, 1 Einlegeboden (links und rechts montierbar), 1 Lederschleife (links und rechts montierbar) und 4 Rollen in Grau/Weiß (2 feststellbar).







| Material | Maße B 75,0/H 64,9/T 40,5 cm |
|------------|------------------------------|
| Kreideweiß | 147 830 1 |

Pinnboard

Pinnboard mit 2 Böden, 1 Pinnkissen. Kissenbezug mit Wabenstruktur ist aus 100 % recyceltem Polyester aus Kunststoffflaschen.



| Stofffarbe Pinnkissen | Maße B 105,5/H 33,8/T 23,6 cm |
|--|-------------------------------|
|  Himbeere | 147 831 3 |
|  Hellblau | 147 831 5 |
|  Grün | 147 831 6 |
|  Grau | 147 831 9 |

Rollcontainer 3S

3 Schubkästen mit Soft Close, oberer Schubkasten mit integrierter Utensilienschale, (statische) Belastbarkeit bis max. 100 kg.



| Material | Maße B 44,3/H 53,7/T 57,3 cm |
|----------------------------|------------------------------|
| Eiche-Nebraska-Nachbildung | 140 863 4 |
| Eiche-Nautik-Nachbildung | 140 863 8 |
| Kreideweiß | 140 863 1 |
| Schiefergrau | 140 863 9 |

Utensilienschale

Passend für alle Schubkästen im Rollcontainer 3S.







| Material | Maße B 36,8/H 2,5/T 34,8 cm |
|--------------------------|-----------------------------|
| Kunststoff, silberfarbig | 146 814 0 |

Sitzpolster für Rollcontainer 3S





Bezug aus 100 % Polyester, abnehmbar und bei 30 °C waschbar.



| Farbton, uni | Artikelnummern |
|---|----------------|
|  Brombeere | 140 416 3 |
|  Azurblau | 140 416 8 |
|  Limette | 140 416 5 |
|  Grau | 140 416 9 |

Bezug mit Wabenstruktur, 100 % recyceltem Polyester aus Kunststoffflaschen, abnehmbar und bei 60 °C waschbar.



| Farbton, uni | Artikelnummern |
|--|----------------|
|  Himbeere | 147 410 3 |
|  Hellblau | 147 410 5 |
|  Grün | 147 410 6 |
|  Grau | 147 410 9 |

Noch mehr tolle Ergänzungen gibt es auf den Seiten 112–114. Und für das richtige Licht sorgt unsere Schreibtischleuchte PARA.MI – siehe Seite 115.

Swifty. NEU



Swifty ist die bewegliche Sitzalternative zum Schülerschreibtischstuhl und bringt mit der patentierten Sitniss®-Technologie dynamisches Sitzen mit sicherem Stand an den Schülerschreibtisch. Weil sich Swifty auf eine Höhe von bis zu 76 cm einstellen lässt, können Kinder darauf nicht nur sitzen, sondern sich in hoher Position auch anlehnen, also sozusagen stehsitzen. Dies ermöglicht ein ergonomisches Arbeiten im Stehen und entlastet den Rücken zusätzlich. Der Effekt von Swifty: Bewegung und Sitzen schließen sich nicht aus, sondern im Gegenteil – die Aktivität wird gefördert. Muskeln und Gehirn werden besser durchblutet, somit steigen Wohlbefinden und Konzentrationsfähigkeit spürbar.

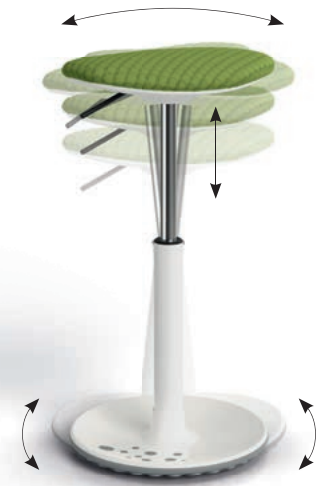

Steckbrief

Sitzhöhe: ca. 52 – 76 cm

Sitzbreite: ca. 38 cm

Sitztiefe: ca. 27 cm

Belastbarkeit bis: max. ca. 80 kg

Bezug: 100 % recyceltes Polyester

Gestell: Weiß





Der ovale Sitz ist besonders formschön und bequem.

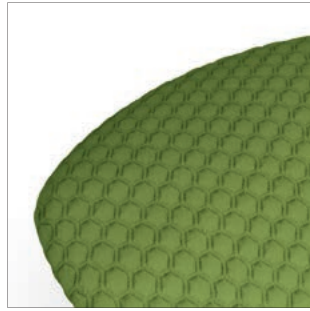

Bezug mit Wabenstruktur, **100% recyceltem Polyester** aus Kunststoffflaschen.



Der Swifty folgt dem **Sitness®-Gedanken**: der dynamisch geformte Fuß hebt die starre Verbindung zwischen Hocker und Boden auf und schafft mit dem horizontalen 360°-Schwingeffect ein aktives, dreidimensionales Sitzerlebnis. Damit bietet Swifty mehr Bewegungsfreiheit und trainiert automatisch die Rückenmuskulatur. So kann der Steh-/Sitzhocker schon früh und präventiv Haltungsschäden entgegenwirken.

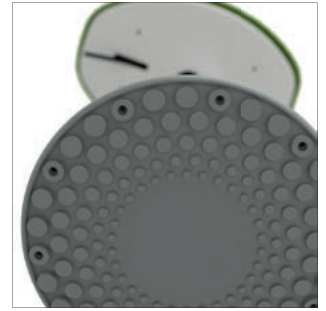

Ausstattung

- Sitzhöhe dank Gasdruckfeder stufenlos einstellbar auf bis zu ca. 76 cm
- Ovaler, formschöner Sitz
- Ermöglicht Bewegung und häufiges Wechseln der Arbeitsposition auch im Anlehnen
- Horizontaler Schwingeffect
- Fuß aus hochwertigem, thermoplastischem Polyurethan für weiche und harte Böden*

- Belastbarkeit Bezugsstoff: 50.000 Scheuertouren/Martindale
- Lichtechtheit: 6 (entspricht sehr gut)

* Bei empfindlichen Hartböden (z. B. Parkett, Kork, Laminat) empfehlen wir den zusätzlichen Einsatz einer Bodenschutzmatte. Im Falle der Nichtbeachtung können wir keine Haftung für eventuell entstandene Schäden übernehmen.



Lieblingsfarben



Swifty in Hellblau
147 980 5



Swifty in Himbeere
147 980 3



Swifty in Grün
147 980 6



Swifty in Grau
147 980 9

NEU

Noch mehr tolle Ideen.



Das Pinnboard mit 2 Böden hält Wichtiges immer griffbereit. Auf dem Kissen des Pinnboards lässt sich Aktuelles pinnen. Der Kissenbezug mit der Wabenstruktur ist aus 100 % recyceltem Polyester aus Kunststoffflaschen. Maße B 105,5 / H 33,8 / T 23,6 cm, erhältlich in den Farben: Himbeere **147 831 3**, Hellblau **147 831 5**, Grün **147 831 6**, Grau **147 831 9**



Das Funktionsboard sorgt für noch bessere Ordnung auf dem Schreibtisch. Als Ablage für Schreibutensilien, Smartphone, Deko & Co. Je drei unterschiedlich breite Einhängeschalen: 2 x silberfarbig und 1 x schwarz für Funktionsboard Kreideweiß bzw. 2 x schwarz und 1 x silberfarbig für Funktionsboard Schiefergrau. Maße B 81 / H 22 / T 16 cm. Kreideweiß (s. rechts) **149 831 1**, Schiefergrau **149 839 2**



Die Buchstütze hilft dabei, dass Bücher und Hefte aufgeschlagen bleiben. Rutschfest dank Moosgummi. Maße B 32,0 / H 18,5 / T 16,0 cm, Aluminium, silberfarbig. **148 815 1**



Kids-Butler: Steckfächer in unterschiedlicher Höhe und Breite – für Tablets, Bücher & Co. Rutschfest dank Moosgummi. Passt in Einhängeschale vom Funktionsboard. Maße B 32,0 / H 3,5 / T 11,6 cm, Aluminium, silberfarbig. **140 819 1**



Für **Diego**, **Diego GT**, **Jaro**, **Marco 2** und **Marco 2 GT** gibt es optional einen Kabelkanal zum Einhängen. Er verhindert Kabelsalat und bietet Platz für Mehrfachsteckdosen. Metall, silberfarbig **140 812 1**



*Alles eine Frage der
Organisation: praktische
Ordnungshelfer für noch
mehr Lernspaß.*



Praktische Helfer.

NEU

Rollcaddy passt zu allen Schreibtischen

Mit 2 offenen Fächern, 1 Schiebetür, 1 Mittelwand, 1 Einlegeboden (links und rechts montierbar), 1 Lederschleife (links und rechts montierbar) und 4 Rollen in Grau/Weiß (2 feststellbar) ist der Rollcaddy ein Organisationstalent.

Außenmaße ca.:
B 75,0 / H 64,9 / T 40,5 cm

Kreideweiß
147 830 1



Rollcontainer passt zu Diego, Diego GT, Jaro und Teenio



Maße B 44,3 / H 53,7 / T 57,3 cm
3 Schubkästen mit Soft Close, oberer Schubkasten mit integrierter Utensilienschale, (statische) Belastbarkeit bis max. 100 kg.

Kreideweiß
140 863 1
Schiefergrau
140 863 9
Eiche-Nebraska-Nachbildung
140 863 4
Eiche-Nautik-Nachbildung
140 863 8

Rollcontainer passt zu Marco 2 und Marco 2 GT



Maße B 44,4 / H 49,5 / T 54,7 cm
3 Schubkästen mit Soft Close, oberer Schubkasten abschließbar, (statische) Belastbarkeit bis max. 100 kg.

Kreideweiß
149 851 1
Ahorn-Nachbildung
149 856 6

Utensilienschale
146 814 0

Rollcontainer passt zu Tablo



Maße B 44,4 / H 49,0 (54,2) / T 54,7 cm
Fronten silberfarbig, 3 Schubkästen mit Soft Close, oberer Schubkasten mit integrierter Utensilienschale, unterer Schubkasten abschließbar, (statische) Belastbarkeit bis max. 100 kg.

Kreideweiß
140 853 1

Universalcontainer passt zu Diego*, Diego GT*, Marco 2** und Marco 2 GT**



Maße B 38,2 / H 27,1 / T 44,5 cm
3 Schubkästen, oberer Schubkasten mit flacher Utensilienschale, unterer Schubkasten abschließbar, (statische) Belastbarkeit bis max. 30 kg. Kann links oder rechts hängend am Schreibtisch montiert oder auf Rollen stehend verwendet werden.

Kreideweiß */**
146 841 1
Ahorn-Nachbildung **
146 846 6
Eiche-Nebraska-Nachbildung *
146 843 4
Eiche-Nautik-Nachbildung *
146 843 8
Schiefergrau *
146 843 9

Hartbodenrollen (4 Stück) */**
246 801 4

Passende Sitzpolster zu den Containern finden Sie auf den Technikseiten.

PARA.MIs Steckbrief

Leuchtenlichtausbeute: 75 lm/W

Leuchtfläche: ca. 60 x 60 cm

weiß 146 817 1

Dieses Produkt enthält **eine Lichtquelle**
der **Energieeffizienzklasse D**.



PARA.MI

Sieht gut aus und sorgt für gutes Sehen: Die Leuchte PARA.MI ist dank ihres futuristischen Designs auch in Zukunft zeitlos – und strahlt äußerst angenehm und gleichmäßig. Der Leuchtenkopf ist drehbar und die Gelenke sind stufenlos abwinkelbar – eben alles eine Einstellungsache.



Integriert: Der An- und Aus-Schalter hat eine stufenlose Dimmfunktion, die intuitiv durch kurzes oder langes Drücken ausgeführt wird. Der Clou: PARA.MI merkt sich dank Memory-Funktion die zuletzt eingestellte Helligkeit und stellt beim nächsten Einschalten diese automatisch ein. Dank einer einstellbaren Automatik schaltet PARA.MI nach einer bestimmten Zeit ab.



Gleichmäßig: 102 LEDs und ein speziell entwickelter Reflektor erzeugen ein homogenes, blendfreies Licht. Die fest eingebauten energiesparenden LED-Lampen sind nicht austauschbar.

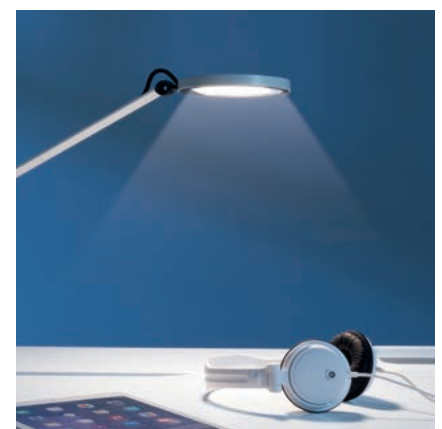

Stylish: PARA.MI ist nicht nur einfach eine Leuchte, sondern ein Raumobjekt, das sowohl Licht ins Dunkel als auch Style ins Kinderzimmer bringt.

PAIDI ist das gute Gefühl.

Langlebigkeit und Nachhaltigkeit.



PAIDI garantiert Qualität

Für die einwandfreie Verarbeitung unserer Produkte stehen wir mit der erweiterten PAIDI Garantie von 5 Jahren.*

* ausgenommen Textilien und Matratzen



PAIDI denkt an die Zukunft

Auf alle aktuellen PAIDI Katalog-Programme erhalten Sie 5 Jahre Nachkauf-Garantie.*

* ausgenommen Textilien und Matratzen

Qualität und Sicherheit.



PAIDI steht für Geprüfte Sicherheit

Unsere PAIDI Möbel, die nach den Normen für Kindermöbel geprüft werden, tragen das GS Zeichen. Dieses gilt als zuverlässigster Garant für die Funktions- und Gesamtsicherheit (von Möbeln und Gebrauchsartikeln) und wird von unabhängigen, vom Bundesministerium zugelassenen Prüfstellen vergeben.



PAIDI trägt das RAL-Gütezeichen

Mit dem „Goldenen M“ vergibt die Deutsche Gütegemeinschaft Möbel (DGM) ein Gütezeichen, das nur Möbel erhalten, die auf Herz und Nieren geprüft werden. Sie müssen stabil, sicher, haltbar und gut verarbeitet sein – und auch unter gesundheitlichen Aspekten höchste Ansprüche erfüllen. Mehr Infos unter www.dgm-moebel.de/de/hersteller/paidi-moebel-gmbh

PAIDI ist Marke des Jahrhunderts



Ausgezeichnet von der ZEIT-Verlagsgruppe und Dr. Florian Langenscheidt

Die nach strengen Kriterien vergebene Auszeichnung verdeutlicht den Stellenwert und die Bedeutung der Marke: PAIDI ist DAS Kindermöbel.

Ergonomie und Bewegung.



PAIDI Stühle mit Sitnesse®-Technologie

PAIDI Schreibtischstühle, Sitzhocker und Steh-/Sitzhocker, die dem Sitnesse®-Gedanken folgen, schaffen durch 360°-Bewegung der Sitzfläche ein dynamisches und ergonomisches Sitzserlebnis.

Mensch und Umwelt.



PAIDI verwendet nach

DIN EN 71-3 geprüfte Lacke

Die DIN EN 71-3 zählt zu den strengsten Normen. Sie wird normalerweise für Kinderspielzeug angewandt, das besonders häufig in die Hand oder in den Mund genommen wird.



PAIDI hat den Blauen Engel

PAIDI Möbel sind so emissionsarm, dass sie den Blauen Engel tragen dürfen.

www.blauer-engel.de/uz38

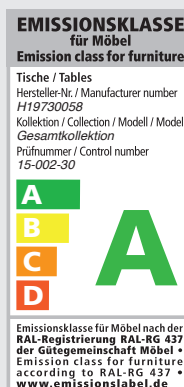

PAIDI ist emissionsarm

PAIDI Möbel sind besonders emissionsarm. Daher wurden sie von der Deutschen Gütegemeinschaft Möbel in die beste Emissionsklasse „A“ eingestuft.*

* Die mit dem Emissionslabel gekennzeichneten Kollektionen/Modelle entsprechen der Vergabegrundlage für das Emissionslabel der Deutschen Gütegemeinschaft Möbel e.V. in der jeweiligen Kategorie.



PAIDI ist klimaneutral

PAIDI ist seit 2016 der erste klimaneutrale Kindermöbelhersteller. Das Unternehmen hat sämtliche Emissionen reduziert und klimaneutral gestellt, wie z. B. direkte Emissionen, die bei Verbrennung in der Heizanlage, oder auch indirekte Emissionen, die bei der Beschaffung von Strom entstehen. PAIDI unterstützt zudem Projekte zur Aufforstung und zum Ausbau regenerativer Energien und erreicht so die höchste Stufe des Klimapakts der Deutschen Gütegemeinschaft Möbel (DGM). Mehr Infos unter www.dgm-moebel.de/de/hersteller/paidi-moebel-gmbh



PAIDI setzt sich ein

Als Mitglied der Allianz für Entwicklung und Klima fördert PAIDI CO₂-Kompensationsprojekte in Entwicklungsländern.



Kinderwelten

PAIDI Möbel GmbH

Hauptstraße 87, D-97840 Hafenlohr

E-Mail: info@paidi.de, www.paidi.de